

# Time .25

CALENDARI E AGENDE



# Time .25



Gli articoli contrassegnati da questo simbolo sono realizzati con carta proveniente da materiale certificato FSC®, materiale riciclato e/o legno controllato.



**01** Calendari olandesi pag. 3



**02** Calendari da tavolo pag. 30



**03** Almanacco Italiano pag. 44



**04** Calendari illustrati pag. 52



**05** Illustrati da tavolo pag. 79



**06** Planning, blocchi e interni pag. 84



**07** Agende blocco mobile pag. 90



**08** Agende blocco fisso pag. 118



**09** Notes pag. 170

# 01 CALENDARI OLANDESI



**DIC 2024**

## GENNAIO 2025



**FEB 2025**

1 dom	<b>1</b>	Maria Madda di Dio - Capodanno 1-361 <b>mercoledì</b>	<b>17</b>	17-368 <b>venerdì</b>
2 lun	<b>2</b>	ss. Basilio e Gregorio 2-363 <b>giovedì</b>	<b>18</b>	18-347 <b>sabato</b>
3 mar	<b>3</b>	s. Genesio 3-362 <b>venerdì</b>	<b>19</b>	19-346 <b>domenica</b>
4 mer	<b>4</b>	ss. Ermete e Gato 4-364 <b>sabato</b>	<b>20</b>	20-345 <b>lunedì</b>
5 gio	<b>5</b>	s. Amalia 5-369 <b>domenica</b>	<b>21</b>	21-344 <b>martedì</b>
6 ven	<b>6</b>	Epifania di S.S. 6-380 <b>lunedì</b>	<b>22</b>	22-343 <b>mercoledì</b>
7 sab	<b>7</b>	s. Remondo di Pothofort 7-386 <b>martedì</b>	<b>23</b>	23-342 <b>giovedì</b>
8 dom	<b>8</b>	s. Massimo 8-387 <b>mercoledì</b>	<b>24</b>	24-341 <b>venerdì</b>
9 lun	<b>9</b>	s. Giuliano 9-386 <b>giovedì</b>	<b>25</b>	Commemorazione di s. Paolo 25-340 <b>sabato</b>
10 mar	<b>10</b>	s. Mito 10-388 <b>venerdì</b>	<b>26</b>	ss. Tito e Taziano 26-339 <b>domenica</b>
11 mer	<b>11</b>	s. Igino 11-381 <b>sabato</b>	<b>27</b>	s. Angeli Merici 27-338 <b>lunedì</b>
12 gio	<b>12</b>	Trattativa di Gato 12-383 <b>domenica</b>	<b>28</b>	s. Tommaso d'Aquino 28-337 <b>martedì</b>
13 ven	<b>13</b>	s. Bato 13-382 <b>lunedì</b>	<b>29</b>	s. Costanzo 29-336 <b>mercoledì</b>
14 sab	<b>14</b>	s. Felice 14-381 <b>martedì</b>	<b>30</b>	s. Martina 30-335 <b>giovedì</b>
15 dom	<b>15</b>	s. Mauro 15-380 <b>mercoledì</b>	<b>31</b>	s. Giovanni Battista 31-334 <b>venerdì</b>
16 lun	<b>16</b>	s. Marcello 16-349 <b>giovedì</b>		

**IL SOLE** Rise: 7:58 - Tramonto: 17:05  
 Luna: 1° - 22:00 - 14:36  
 Luna: 2° - 22:00 - 14:36  
 Luna: 3° - 22:00 - 14:36  
 Luna: 4° - 22:00 - 14:36

**LUNA** 3° P.Q. giorno: 7 ore 35m  
 Luna: 4° - 22:00 - 14:36  
 Luna: 5° - 22:00 - 14:36  
 Luna: 6° - 22:00 - 14:36

\* Nota: In base a 2 settimane di osservazioni meteorologiche e di dati storici, si riferiscono sempre all'ora solare.



Calendario da tavolo in  
3 colori fluo in  
sequenza alternata



Tabella 2026  
in ultima pagina



**PA706 FLUO TABLE**

Spiralato da tavolo mensile 13 fogli  
carta bianca 90 gr, supporto cartoncino bianco 450 gr



- f.to calendario: 19x14,5 cm ca
- f.to piedino: 19x3,5 cm ca
- 100



La carta proviene da  
materiale certificato  
FSC®, materiale riciclato  
e/o legno controllato.



formato:  
19x14,5 cm ca



area di stampa:  
19x3,5 cm ca



Festività  
Internazionali

# Calendario trittico fluorescente



formato:  
33x79 cm ca

area di stampa:  
33x20 cm ca

Festività  
Internazionali



La carta proviene da  
materiale certificato  
FSC®, materiale riciclato  
e/o legno controllato.

GI

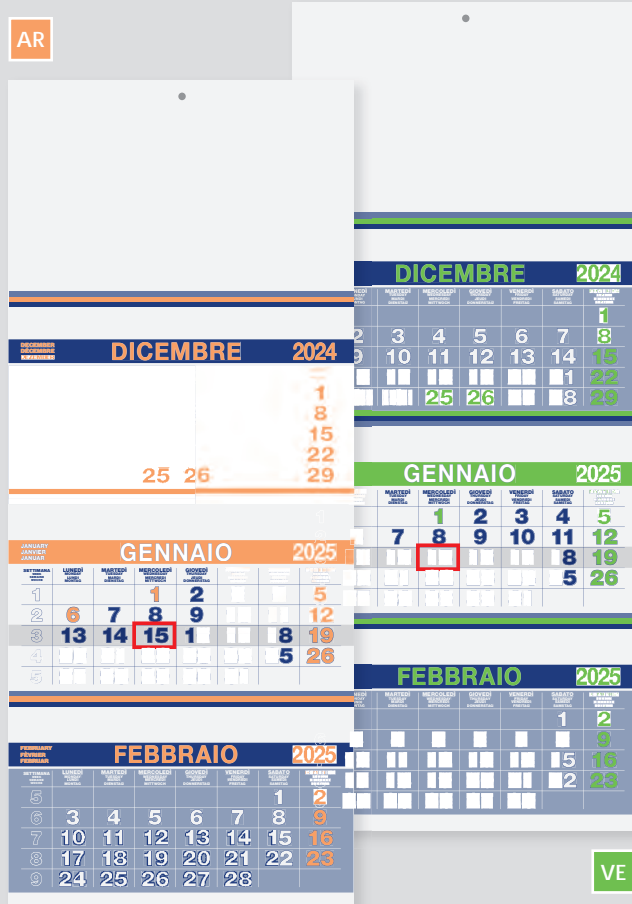

VE

## PA500 TRIO

Trittico 3 blocchi dorsati e perforati  
carta naturale 70 gr, testata rinforzata  
corredato di cursore



- f.to calendario: 33x79 cm ca
- f.to testata: 33x20 cm ca
- 50

DECEMBER DÉCEMBRE DEZEMBER								DICEMBRE 2024							
SETTIMANA WEEK SEMAINE WOCHE	LUNEDÌ MONDAY LUNDI MONTAG	MARTEDÌ TUESDAY MARDI DIENSTAG	MERCOLEDÌ WEDNESDAY MERCREDI MITTWOCH	GIOVEDÌ THURSDAY JEUDI DONNERSTAG	VENERDÌ FRIDAY VENDREDI FREITAG	SABATO SATURDAY SAMEDI SAMSTAG	DOMENICA SUNDAY DIMANCHE SONNTAG	SETTIMANA WEEK SEMAINE WOCHE	LUNEDÌ MONDAY LUNDI MONTAG	MARTEDÌ TUESDAY MARDI DIENSTAG	MERCOLEDÌ WEDNESDAY MERCREDI MITTWOCH	GIOVEDÌ THURSDAY JEUDI DONNERSTAG	VENERDÌ FRIDAY VENDREDI FREITAG	SABATO SATURDAY SAMEDI SAMSTAG	DOMENICA SUNDAY DIMANCHE SONNTAG
48							1								
49	2	3	4	5	6	7	8								
50	9	10	11	12	13	14	15								
51	16	17	18	19	20	21	22								
52/1	23/30	24/31	25	26	27	28	29								

JANUARY JANVIER JANUAR								GENNAIO 2025							
SETTIMANA WEEK SEMAINE WOCHE	LUNEDÌ MONDAY LUNDI MONTAG	MARTEDÌ TUESDAY MARDI DIENSTAG	MERCOLEDÌ WEDNESDAY MERCREDI MITTWOCH	GIOVEDÌ THURSDAY JEUDI DONNERSTAG	VENERDÌ FRIDAY VENDREDI FREITAG	SABATO SATURDAY SAMEDI SAMSTAG	DOMENICA SUNDAY DIMANCHE SONNTAG	SETTIMANA WEEK SEMAINE WOCHE	LUNEDÌ MONDAY LUNDI MONTAG	MARTEDÌ TUESDAY MARDI DIENSTAG	MERCOLEDÌ WEDNESDAY MERCREDI MITTWOCH	GIOVEDÌ THURSDAY JEUDI DONNERSTAG	VENERDÌ FRIDAY VENDREDI FREITAG	SABATO SATURDAY SAMEDI SAMSTAG	DOMENICA SUNDAY DIMANCHE SONNTAG
1			1	2	3	4	5								
2	6	7	8	9	10	11	12								
3	13	14	15	16	17	18	19								
4	20	21	22	23	24	25	26								
5	27	28	29	30	31										

FEBRUARY FÉVRIER FEBRUAR								FEBBRAIO 2025							
SETTIMANA WEEK SEMAINE WOCHE	LUNEDÌ MONDAY LUNDI MONTAG	MARTEDÌ TUESDAY MARDI DIENSTAG	MERCOLEDÌ WEDNESDAY MERCREDI MITTWOCH	GIOVEDÌ THURSDAY JEUDI DONNERSTAG	VENERDÌ FRIDAY VENDREDI FREITAG	SABATO SATURDAY SAMEDI SAMSTAG	DOMENICA SUNDAY DIMANCHE SONNTAG	SETTIMANA WEEK SEMAINE WOCHE	LUNEDÌ MONDAY LUNDI MONTAG	MARTEDÌ TUESDAY MARDI DIENSTAG	MERCOLEDÌ WEDNESDAY MERCREDI MITTWOCH	GIOVEDÌ THURSDAY JEUDI DONNERSTAG	VENERDÌ FRIDAY VENDREDI FREITAG	SABATO SATURDAY SAMEDI SAMSTAG	DOMENICA SUNDAY DIMANCHE SONNTAG
5						1	2								
6	3	4	5	6	7	8	9								
7	10	11	12	13	14	15	16								
8	17	18	19	20	21	22	23								
9	24	25	26	27	28										



	1	2	3	4	5	6	7	8	9	10	11	12
1	1	2	3	4	5	6	7	8	9	10	11	12
2	13	14	15	16	17	18	19	20	21	22	23	24
3	25	26	27	28	29	30	31					



GIUGNO 2026							LUGLIO 2026							AGOSTO 2026							SETTEMBRE 2026						
L	M	C	V	S	S	S	L	M	C	V	S	S	L	M	C	V	S	S	L	M	C	V	S	S			
1	2	3	4	5	6	7	8	9	10	11	12	13	14	15	16	17	18	19	20	21	22	23	24	25			
26	27	28	29	30	31	1	2	3	4	5	6	7	8	9	10	11	12	13	14	15	16	17	18				

Supporto in cartoncino 600 gr con:  
 Festività Internazionali  
 Fusi Orari e Tabella 2026

PA508 SPIRAL

Trittico 1 spirale trimestrale 12 fogli, cursore incluso già montato carta naturale 70 gr, testata e supporto in cartoncino 600 gr



- f.to calendario: 31x69 cm ca
- f.to testata: 31x20 cm ca
- 50



La carta proviene da materiale certificato FSC®, materiale riciclato e/o legno controllato.



formato:  
31x69 cm ca



area di stampa:  
31x20 cm ca



Festività Internazionali



formato:  
31x86 cm ca



area di stampa:  
31x20 cm ca



Festività  
Internazionali



La carta proviene da  
materiale certificato  
FSC®, materiale riciclato  
e/o legno controllato.



Supporto in cartoncino 600 gr con:  
Festività Internazionali, Fusi Orari e Tabella 2026

### PA510 SPIRAL PLUS

Trittico 3 spirali trimestrale 12 fogli  
carta naturale 70 gr, cursore incluso già montato  
testata e supporto in cartoncino 600 gr



- f.to calendario: 31x86 cm ca
- f.to testata: 31x20 cm ca
- 50





formato:  
31x86 cm ca



area di stampa:  
31x20 cm ca



Festività  
Internazionali



La carta proviene da  
materiale certificato  
FSC®, materiale riciclato  
e/o legno controllato.

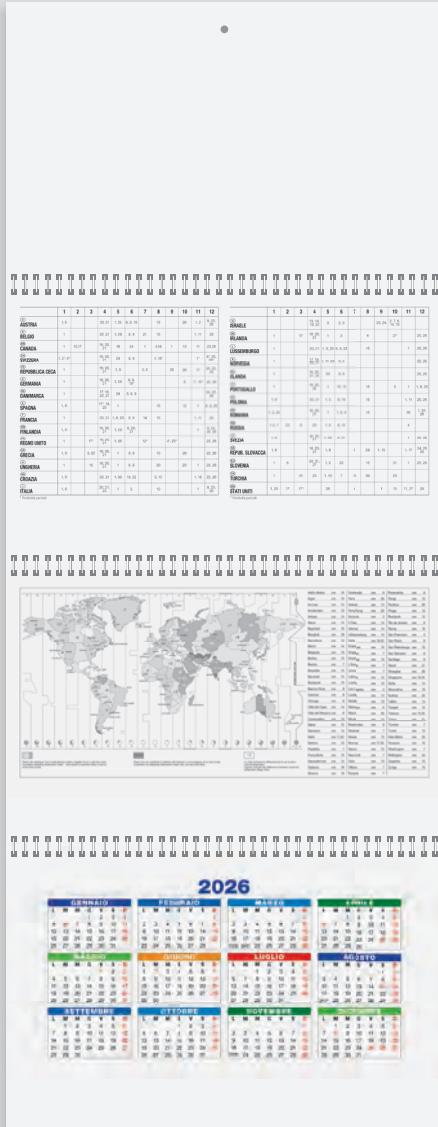

Supporto in cartoncino 600 gr con:  
Festività Internazionali, Fusi Orari e Tabella 2026

**PA516 SPIRAL COLOR**

Trittico 3 spirali trimestrale 12 fogli  
carta naturale 70 gr, cursore incluso già montato  
testata e supporto in cartoncino 600 gr



- f.to calendario: 31x86 cm ca
- f.to testata: 31x20 cm ca
- 50





Testata Extrastrong

2025 GENNAIO			CAPRICORNO 2212 - 201
dic 2024			feb 2025
	<b>1 MER</b> s. Antonio abate	<b>17 VEN</b> s. Antonio abate	1 Sab
1 Dom	<b>2 GIO</b> s. Basilio e Gregorio	<b>18 SAB</b> s. Liberata	2 Dom
2 Lun	<b>3 VEN</b> s. Genoveffa	<b>19 DOM</b> s. Pietro	3 Lun
3 Mar	<b>4 SAB</b> s. Ermete e Cale	<b>20 LUN</b> s. Sebastiano e Fabiano	4 Mar
4 Mer	<b>5 DOM</b> s. Andrea	<b>21 MAR</b> s. Agostino	5 Mer
5 Gio	<b>6 LUN</b> s. Zaccaria e P. S.	<b>22 MER</b> s. Vincenzio	6 Gio
6 Ven	<b>7 MAR</b> s. Felice e Adelfo	<b>23 GIO</b> s. Concettina	7 Ven
7 Sab	<b>8 MER</b> s. Massimo	<b>24 VEN</b> s. Francesco di Sales	8 Sab
8 Dom	<b>9 GIO</b> s. Gaetano	<b>25 SAB</b> Conversione di s. Paolo	9 Dom
9 Lun	<b>10 VEN</b> s. Aldo	<b>26 DOM</b> s. Agostino	10 Lun
10 Mar	<b>11 SAB</b> s. Agostino	<b>27 LUN</b> s. Angela Merici	11 Mar
11 Mer	<b>12 DOM</b> Conversione di Pietro	<b>28 MAR</b> s. Tommaso d'Aquino	12 Mer
12 Gio	<b>13 LUN</b> s. Basilio	<b>29 MER</b> s. Callisto	13 Gio
13 Ven	<b>14 MAR</b> s. Felice	<b>30 GIO</b> s. Martina	14 Ven
14 Sab	<b>15 MER</b> s. Maddalena	<b>31 VEN</b> s. Silvestro	15 Sab
15 Dom	<b>16 GIO</b> s. Nereida		16 Dom

VE

2025 GENNAIO			
dic 2024			feb 2025
	<b>1 MER</b>	<b>17 VEN</b>	1 Sab
1 Dom	<b>2 GIO</b>	<b>18 SAB</b>	2 Dom
2 Lun	<b>3 VEN</b>	<b>19 DOM</b>	3 Lun
3 Mar	<b>4 SAB</b>	<b>20 LUN</b>	4 Mar
4 Mer	<b>5 DOM</b>	<b>21 MAR</b>	5 Mer
5 Gio	<b>6 LUN</b>	<b>22 MER</b>	6 Gio
6 Ven	<b>7 MAR</b>	<b>23 GIO</b>	7 Ven
7 Sab	<b>8 MER</b>	<b>24 VEN</b>	8 Sab
8 Dom	<b>9 GIO</b>	<b>25 SAB</b>	9 Dom
9 Lun	<b>10 VEN</b>	<b>26 DOM</b>	10 Lun
10 Mar	<b>11 SAB</b>	<b>27 LUN</b>	11 Mar
11 Mer	<b>12 DOM</b>	<b>28 MAR</b>	12 Mer
12 Gio	<b>13 LUN</b>	<b>29 MER</b>	13 Gio
13 Ven	<b>14 MAR</b>	<b>30 GIO</b>	14 Ven
14 Sab	<b>15 MER</b>	<b>31 VEN</b>	15 Sab
15 Dom	<b>16 GIO</b>		16 Dom

BL

2025 GENNAIO			
dic 2024			feb 2025
	<b>1 MER</b>	<b>17 VEN</b>	1 Sab
1 Dom	<b>2 GIO</b>	<b>18 SAB</b>	2 Dom
2 Lun	<b>3 VEN</b>	<b>19 DOM</b>	3 Lun
3 Mar	<b>4 SAB</b>	<b>20 LUN</b>	4 Mar
4 Mer	<b>5 DOM</b>	<b>21 MAR</b>	5 Mer
5 Gio	<b>6 LUN</b>	<b>22 MER</b>	6 Gio
6 Ven	<b>7 MAR</b>	<b>23 GIO</b>	7 Ven
7 Sab	<b>8 MER</b>	<b>24 VEN</b>	8 Sab
8 Dom	<b>9 GIO</b>	<b>25 SAB</b>	9 Dom
9 Lun	<b>10 VEN</b>	<b>26 DOM</b>	10 Lun
10 Mar	<b>11 SAB</b>	<b>27 LUN</b>	11 Mar
11 Mer	<b>12 DOM</b>	<b>28 MAR</b>	12 Mer
12 Gio	<b>13 LUN</b>	<b>29 MER</b>	13 Gio
13 Ven	<b>14 MAR</b>	<b>30 GIO</b>	14 Ven
14 Sab	<b>15 MER</b>	<b>31 VEN</b>	15 Sab
15 Dom	<b>16 GIO</b>		16 Dom

RO

PA520 GIGANTE

Olandese 12 fogli carta naturale 70 gr testata fustellata rinforzata triplo strato



- f.to calendario: 31,5x53 cm ca
- f.to testata: 31,5x10 cm ca
- 100



Testata Extrastrong



La carta proviene da materiale certificato FSC®, materiale riciclato e/o legno controllato.



formato: 31,5x53 cm ca



area di stampa: 31,5x10 cm ca



Festività Internazionali



formato:  
33x71 cm ca



area di stampa:  
33x11 cm ca



Festività  
Internazionali



La carta proviene da  
materiale certificato  
FSC®, materiale riciclato  
e/o legno controllato.



Testata  
Extrastrong

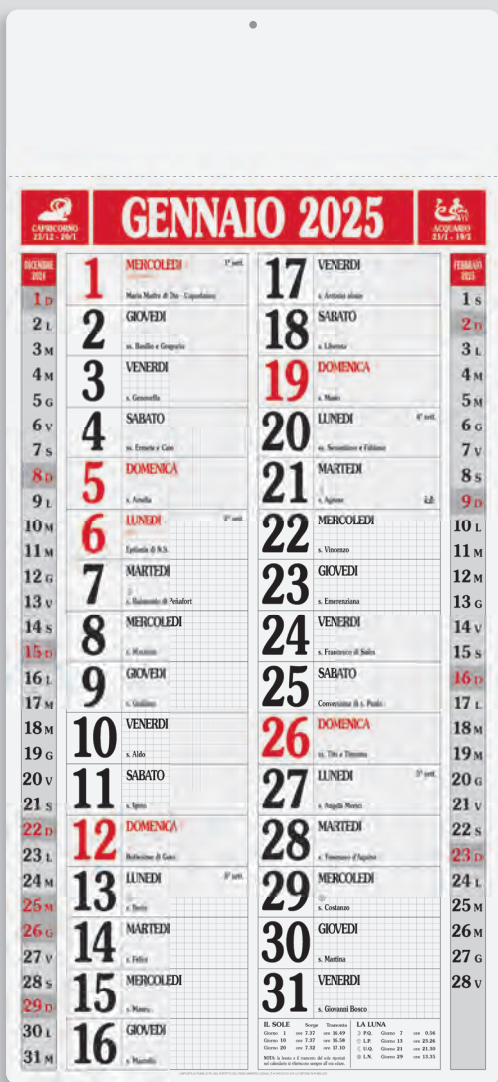

RO

**PA523 MAGNUM**

Olandese 12 fogli carta naturale 70 gr  
testata fustellata rinforzata triplo strato



f.to calendario: 33x71 cm ca

f.to testata: 33x11 cm ca

50

CAPRICORNO 22/12 - 20/1		<b>GENNAIO 2025</b>		ACQUARIO 21/1 - 19/2	
DICEMBRE 2024	<b>1</b> <b>MERCOLEDI</b> 1° sett. Maria Madre di Dio - Capodanno	<b>17</b> <b>VENERDI</b> s. Antonio abate	FEBBRAIO 2025	<b>1</b> <b>S</b>	
<b>2</b> <b>L</b>	<b>2</b> <b>GIOVEDI</b>	<b>18</b> <b>SABATO</b>	<b>2</b> <b>D</b>		
<b>3</b> <b>M</b>	<b>3</b> <b>VENERDI</b> ss. Basilio e Gregorio	<b>19</b> <b>DOMENICA</b>	<b>3</b> <b>L</b>		
<b>4</b> <b>M</b>	<b>4</b> <b>SABATO</b>	<b>20</b> <b>LUNEDI</b> 4° sett.	<b>4</b> <b>M</b>		
<b>5</b> <b>G</b>	<b>5</b> <b>DOMENICA</b> s. Genoveffa	<b>21</b> <b>MARTEDI</b>	<b>5</b> <b>M</b>		
<b>6</b> <b>V</b>	<b>6</b> <b>LUNEDI</b> 2° sett.	<b>22</b> <b>MERCOLEDI</b>	<b>6</b> <b>G</b>		
<b>7</b> <b>S</b>	<b>7</b> <b>MARTEDI</b> ss. Ermete e Caio	<b>23</b> <b>GIOVEDI</b>	<b>7</b> <b>V</b>		
<b>8</b> <b>D</b>	<b>8</b> <b>MERCOLEDI</b>	<b>24</b> <b>VENERDI</b>	<b>8</b> <b>S</b>		
<b>9</b> <b>L</b>	<b>9</b> <b>GIOVEDI</b> s. Amelia	<b>25</b> <b>SABATO</b>	<b>9</b> <b>D</b>		
<b>10</b> <b>M</b>	<b>10</b> <b>DOMENICA</b> Epifania di N.S.	<b>26</b> <b>DOMENICA</b>	<b>10</b> <b>L</b>		
<b>11</b> <b>M</b>	<b>11</b> <b>MARTEDI</b> s. Raimondo di Peñafort	<b>27</b> <b>LUNEDI</b> 3° sett.	<b>11</b> <b>M</b>		
<b>12</b> <b>G</b>	<b>12</b> <b>MERCOLEDI</b>	<b>28</b> <b>MARTEDI</b>	<b>12</b> <b>G</b>		
<b>13</b> <b>V</b>	<b>13</b> <b>GIOVEDI</b> s. Massimo	<b>29</b> <b>MERCOLEDI</b>	<b>13</b> <b>V</b>		
<b>14</b> <b>S</b>	<b>14</b> <b>VENERDI</b> s. Aldo	<b>30</b> <b>GIOVEDI</b>	<b>14</b> <b>S</b>		
<b>15</b> <b>D</b>	<b>15</b> <b>SABATO</b> s. Igino	<b>31</b> <b>VENERDI</b>	<b>15</b> <b>D</b>		
<b>16</b> <b>L</b>	<b>16</b> <b>DOMENICA</b> Battesimo di Gesù		<b>16</b> <b>L</b>		
<b>17</b> <b>M</b>	<b>17</b> <b>LUNEDI</b> 3° sett. s. Ilario		<b>17</b> <b>M</b>		
<b>18</b> <b>M</b>	<b>18</b> <b>MARTEDI</b> s. Felice		<b>18</b> <b>M</b>		
<b>19</b> <b>G</b>	<b>19</b> <b>MERCOLEDI</b> s. Mauro		<b>19</b> <b>G</b>		
<b>20</b> <b>V</b>	<b>20</b> <b>GIOVEDI</b> s. Marcello		<b>20</b> <b>V</b>		
<b>21</b> <b>S</b>			<b>21</b> <b>S</b>		
<b>22</b> <b>D</b>			<b>22</b> <b>D</b>		
<b>23</b> <b>L</b>			<b>23</b> <b>L</b>		
<b>24</b> <b>M</b>			<b>24</b> <b>M</b>		
<b>25</b> <b>M</b>			<b>25</b> <b>M</b>		
<b>26</b> <b>G</b>			<b>26</b> <b>G</b>		
<b>27</b> <b>V</b>			<b>27</b> <b>V</b>		
<b>28</b> <b>S</b>			<b>28</b> <b>S</b>		
<b>29</b> <b>D</b>			<b>29</b> <b>D</b>		
<b>30</b> <b>L</b>			<b>30</b> <b>L</b>		
<b>31</b> <b>M</b>			<b>31</b> <b>M</b>		

IL SOLE Sorge Tramonta  
Giorno 1 ore 7.37 ore 16.49  
Giorno 10 ore 7.37 ore 16.58  
Giorno 20 ore 7.32 ore 17.10

LA LUNA ☾ P.Q. ☽  
Giorno 7 ore 0.56  
Giorno 13 ore 23.26  
Giorno 21 ore 21.30  
Giorno 29 ore 15.55

NOTA: la luna e il tramonto del sole riportati nel calendario si riferiscono sempre ad una valle.

Testata Extrastrong

2025 GENNAIO			CAPRICORNO 22/12 - 201
<b>dic 2024</b>	<b>1 MER</b> s. Michele 13-352	<b>17 VEN</b> s. Antonio abate 13-352	<b>feb 2025</b>
2 Lun	<b>2 GIO</b> s. Cassio e Domizio 13-352	<b>18 SAB</b> s. Liborcia 13-352	1 Sab
3 Mar	<b>3 VEN</b> s. Omersilla 13-352	<b>19 DOM</b> 13-352	2 Dom
4 Mer	<b>4 SAB</b> ss. Emone e Carlo 13-352	<b>20 LUN</b> ss. Silvestro e Adriano 13-352	3 Lun
5 Gio	<b>5 DOM</b> 13-352	<b>21 MAR</b> s. Agostino 13-352	4 Mar
6 Ven	<b>6 LUN</b> 13-352	<b>22 MER</b> s. Viteosio 13-352	5 Mer
7 Sab	<b>7 MAR</b> s. Raimondo di Peulabot 13-352	<b>23 GIO</b> s. Eusebio 13-352	6 Gio
8 Dom	<b>8 MER</b> s. Massimo 13-352	<b>24 VEN</b> s. Francesco di Sales 13-352	7 Ven
9 Lun	<b>9 GIO</b> s. Giuliano 13-352	<b>25 SAB</b> Convenzione di s. Paolo 13-352	8 Sab
10 Mar	<b>10 VEN</b> s. Nino 13-352	<b>26 DOM</b> 13-352	9 Dom
11 Mer	<b>11 SAB</b> s. Ego 13-352	<b>27 LUN</b> s. Angela Merici 13-352	10 Lun
12 Gio	<b>12 DOM</b> 13-352	<b>28 MAR</b> s. Tommaso d'Aquino 13-352	11 Mar
13 Ven	<b>13 LUN</b> s. Bartolomeo 13-352	<b>29 MER</b> s. Costanzo 13-352	12 Mer
14 Sab	<b>14 MAR</b> s. Felice 13-352	<b>30 GIO</b> s. Martina 13-352	13 Gio
15 Dom	<b>15 MER</b> s. Mauro 13-352	<b>31 VEN</b> s. Giovanni Bosco 13-352	14 Ven
16 Lun	<b>16 GIO</b> s. Rocco 13-352		15 Sab
17 Mar			16 Dom
18 Mer			17 Lun
19 Gio			18 Mar
20 Ven			19 Mer
21 Sab			20 Gio
22 Dom			21 Ven
23 Lun			22 Sab
24 Mar			23 Dom
25 Mer			24 Lun
26 Gio			25 Mar
27 Ven			26 Mer
28 Sab			27 Gio
29 Dom			28 Ven
30 Lun			
31 Mar			

BL

2025 GENNAIO			
<b>dic 2024</b>	<b>1 MER</b>	<b>17 VEN</b>	<b>feb 2025</b>
2 Lun	<b>2 GIO</b>	<b>18 SAB</b>	1 Sab
3 Mar	<b>3 VEN</b>	<b>19 DOM</b>	2 Dom
4 Mer	<b>4 SAB</b>	<b>20 LUN</b>	3 Lun
5 Gio	<b>5 DOM</b>	<b>21 MAR</b>	4 Mar
6 Ven	<b>6 LUN</b>	<b>22 MER</b>	5 Mer
7 Sab	<b>7 MAR</b>	<b>23 GIO</b>	6 Gio
8 Dom	<b>8 MER</b>	<b>24 VEN</b>	7 Ven
9 Lun	<b>9 GIO</b>	<b>25 SAB</b>	8 Sab
10 Mar	<b>10 VEN</b>	<b>26 DOM</b>	9 Dom
11 Mer	<b>11 SAB</b>	<b>27 LUN</b>	10 Lun
12 Gio	<b>12 DOM</b>	<b>28 MAR</b>	11 Mar
13 Ven	<b>13 LUN</b>	<b>29 MER</b>	12 Mer
14 Sab	<b>14 MAR</b>	<b>30 GIO</b>	13 Gio
15 Dom	<b>15 MER</b>	<b>31 VEN</b>	14 Ven
16 Lun	<b>16 GIO</b>		15 Sab
			16 Dom
			17 Lun
			18 Mar
			19 Mer
			20 Gio
			21 Ven
			22 Sab
			23 Dom
			24 Lun
			25 Mar
			26 Mer
			27 Gio
			28 Ven

RO

2025 GENNAIO			
<b>dic 2024</b>	<b>1 MER</b>	<b>17 VEN</b>	<b>feb 2025</b>
2 Lun	<b>2 GIO</b>	<b>18 SAB</b>	1 Sab
3 Mar	<b>3 VEN</b>	<b>19 DOM</b>	2 Dom
4 Mer	<b>4 SAB</b>	<b>20 LUN</b>	3 Lun
5 Gio	<b>5 DOM</b>	<b>21 MAR</b>	4 Mar
6 Ven	<b>6 LUN</b>	<b>22 MER</b>	5 Mer
7 Sab	<b>7 MAR</b>	<b>23 GIO</b>	6 Gio
8 Dom	<b>8 MER</b>	<b>24 VEN</b>	7 Ven
9 Lun	<b>9 GIO</b>	<b>25 SAB</b>	8 Sab
10 Mar	<b>10 VEN</b>	<b>26 DOM</b>	9 Dom
11 Mer	<b>11 SAB</b>	<b>27 LUN</b>	10 Lun
12 Gio	<b>12 DOM</b>	<b>28 MAR</b>	11 Mar
13 Ven	<b>13 LUN</b>	<b>29 MER</b>	12 Mer
14 Sab	<b>14 MAR</b>	<b>30 GIO</b>	13 Gio
15 Dom	<b>15 MER</b>	<b>31 VEN</b>	14 Ven
16 Lun	<b>16 GIO</b>		15 Sab
			16 Dom
			17 Lun
			18 Mar
			19 Mer
			20 Gio
			21 Ven
			22 Sab
			23 Dom
			24 Lun
			25 Mar
			26 Mer
			27 Gio
			28 Ven

VE

PA550 PASSAFOGLIO

Olandese 12 fogli carta naturale 70 gr  
testata fustellata rinforzata triplo strato



- f.to calendario: 34,5x54,5 cm ca
- f.to testata: 34,5x13 cm ca
- 100



Testata Extrastrong



La carta proviene da materiale certificato FSC®, materiale riciclato e/o legno controllato.



formato: 34,5x54,5 cm ca



area di stampa: 34,5x13 cm ca



Festività Internazionali

Testata Extrastrong

RO



Testata Extrastrong

BL

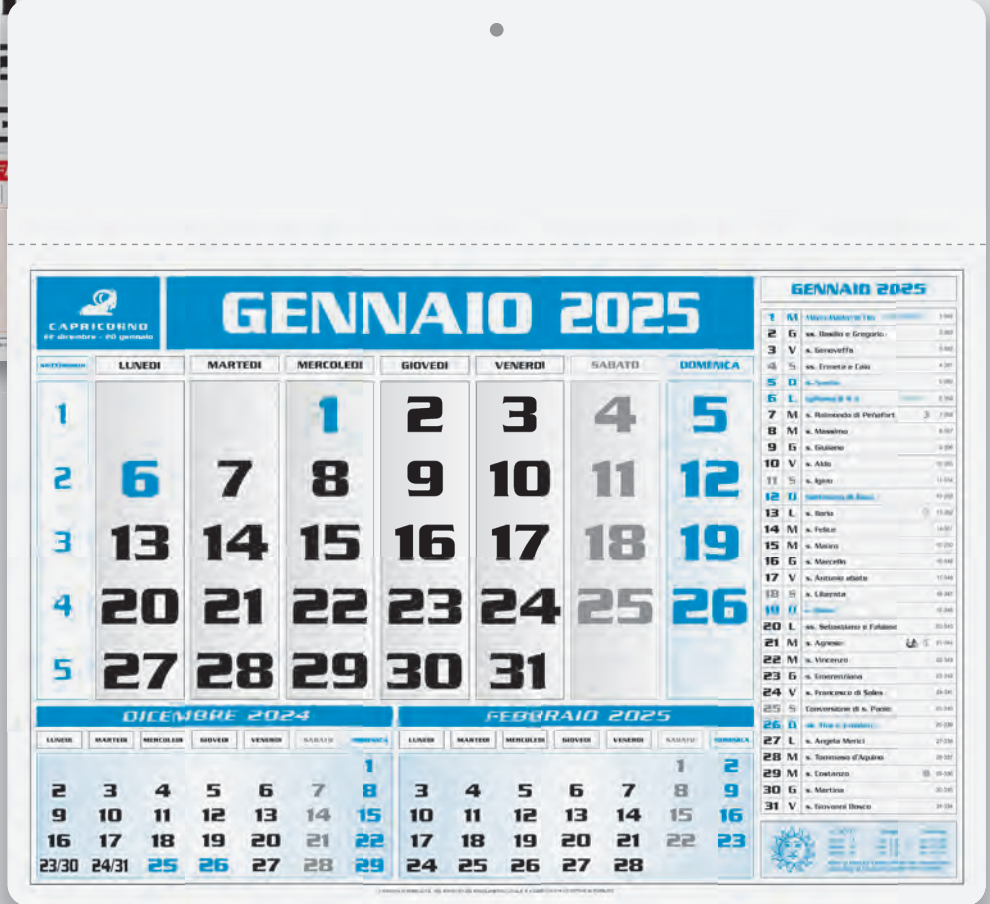

La carta proviene da materiale certificato FSC®, materiale riciclato e/o legno controllato.

**PA560 AMERICANO**

Mensile 12 fogli carta naturale 70 gr testata fustellata rinforzata triplo strato



- f.to calendario: 43x41 cm ca
- f.to testata: 43x10,5 cm ca
- 100



formato: 43x41 cm ca



area di stampa: 43x10,5 cm ca



Festività Internazionali

Testata Termosaldata

# GENNAIO 2025

CAPRICORNO 22/12 - 20/1

DIC 2024	<b>01 Mercoledì</b> Maria Madre di Dio - Capodanno	<b>17 Venerdì</b> s. Antonio abate	FEB 2025
1 DOM	<b>02 Giovedì</b> ss. Basilio e Gregorio	<b>18 Sabato</b> s. Liberata	1 SAB
2 LUN	<b>03 Venerdì</b> s. Genovetta	<b>19 Domenica</b> s. Mario	2 DOM
3 MAR	<b>04 Sabato</b> ss. Ermete e Galo	<b>20 Lunedì</b> ss. Sebastiano e Fabiano	3 LUN
4 MER	<b>05 Domenica</b> s. Amelia	<b>21 Martedì</b> s. Agnese	4 MAR
5 GIO	<b>06 Lunedì</b> Epifania di N.S.	<b>22 Mercoledì</b> s. Vincenzo	5 MER
6 VEN	<b>07 Martedì</b> s. Raimondo di Pelutort	<b>23 Giovedì</b> s. Emerenziana	6 GIO
7 SAB	<b>08 Mercoledì</b> s. Massimo	<b>24 Venerdì</b> s. Francesco di Sales	7 VEN
8 DOM	<b>09 Giovedì</b> s. Giuliano	<b>25 Sabato</b> Conversioni di s. Paolo	8 SAB
9 LUN	<b>10 Venerdì</b> s. Aldo	<b>26 Domenica</b> ss. Tito e Tineo	9 DOM
10 MAR	<b>11 Sabato</b> s. Igino	<b>27 Lunedì</b> s. Angela Merici	10 LUN
11 MER	<b>12 Domenica</b> Battesimo di Gesù	<b>28 Martedì</b> s. Tommaso d'Aquino	11 MAR
12 GIO	<b>13 Lunedì</b> s. Ilario	<b>29 Mercoledì</b> s. Costanzo	12 GIO
13 VEN	<b>14 Martedì</b> s. Felice	<b>30 Giovedì</b> s. Martina	13 VEN
14 SAB	<b>15 Mercoledì</b> s. Mauro	<b>31 Venerdì</b> s. Giovanni Bosco	14 SAB
15 DOM	<b>16 Giovedì</b> s. Marcello		15 DOM

**MEMO SPESE**

Scadenza	1° Bimestre	2° Bimestre	3° Bimestre	4° Bimestre	5° Bimestre	6° Bimestre	Totale
Acqua							
Energia elettrica							
Gas							
Imu							
Spese alimentari							
Spese auto							
Spese medicinali							
Spese musicale							
Spese telefoniche							
Libro							
Taxi							
Totale							

**PLANNING 2026**

Gennaio	Febbraio	Marzo	Aprile
1 2 3 4 5 6 7 8 9 10 11 12 13 14 15 16 17 18 19 20 21 22 23 24 25 26 27 28 29 30 31	1 2 3 4 5 6 7 8 9 10 11 12 13 14 15 16 17 18 19 20 21 22 23 24 25 26 27 28	1 2 3 4 5 6 7 8 9 10 11 12 13 14 15 16 17 18 19 20 21 22 23 24 25 26 27 28 29 30 31	1 2 3 4 5 6 7 8 9 10 11 12 13 14 15 16 17 18 19 20 21 22 23 24 25 26 27 28 29 30
Maggio	Giugno	Luglio	Agosto
1 2 3 4 5 6 7 8 9 10 11 12 13 14 15 16 17 18 19 20 21 22 23 24 25 26 27 28 29 30 31	1 2 3 4 5 6 7 8 9 10 11 12 13 14 15 16 17 18 19 20 21 22 23 24 25 26 27 28 29 30	1 2 3 4 5 6 7 8 9 10 11 12 13 14 15 16 17 18 19 20 21 22 23 24 25 26 27 28 29 30 31	1 2 3 4 5 6 7 8 9 10 11 12 13 14 15 16 17 18 19 20 21 22 23 24 25 26 27 28 29 30 31
Settembre	Ottobre	Novembre	Dicembre
1 2 3 4 5 6 7 8 9 10 11 12 13 14 15 16 17 18 19 20 21 22 23 24 25 26 27 28 29 30	1 2 3 4 5 6 7 8 9 10 11 12 13 14 15 16 17 18 19 20 21 22 23 24 25 26 27 28 29 30 31	1 2 3 4 5 6 7 8 9 10 11 12 13 14 15 16 17 18 19 20 21 22 23 24 25 26 27 28 29 30	1 2 3 4 5 6 7 8 9 10 11 12 13 14 15 16 17 18 19 20 21 22 23 24 25 26 27 28 29 30 31

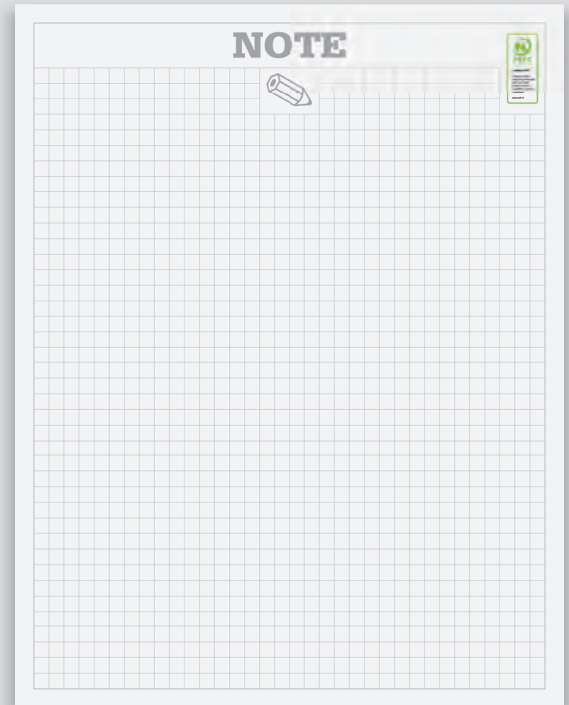

Retrostampato con pagina note

**MEMO SPESE**

Scadenza	1° Bimestre	2° Bimestre	3° Bimestre	4° Bimestre	5° Bimestre	6° Bimestre	Totale
Acqua							
Energia elettrica							
Gas							
Imu							
Spese alimentari							
Spese auto							
Spese medicinali							
Spese musicale							
Spese telefoniche							
Libro							
Taxi							
Totale							

**PLANNING 2026**

Gennaio	Febbraio	Marzo	Aprile
1 2 3 4 5 6 7 8 9 10 11 12 13 14 15 16 17 18 19 20 21 22 23 24 25 26 27 28 29 30 31	1 2 3 4 5 6 7 8 9 10 11 12 13 14 15 16 17 18 19 20 21 22 23 24 25 26 27 28	1 2 3 4 5 6 7 8 9 10 11 12 13 14 15 16 17 18 19 20 21 22 23 24 25 26 27 28 29 30 31	1 2 3 4 5 6 7 8 9 10 11 12 13 14 15 16 17 18 19 20 21 22 23 24 25 26 27 28 29 30
Maggio	Giugno	Luglio	Agosto
1 2 3 4 5 6 7 8 9 10 11 12 13 14 15 16 17 18 19 20 21 22 23 24 25 26 27 28 29 30 31	1 2 3 4 5 6 7 8 9 10 11 12 13 14 15 16 17 18 19 20 21 22 23 24 25 26 27 28 29 30	1 2 3 4 5 6 7 8 9 10 11 12 13 14 15 16 17 18 19 20 21 22 23 24 25 26 27 28 29 30 31	1 2 3 4 5 6 7 8 9 10 11 12 13 14 15 16 17 18 19 20 21 22 23 24 25 26 27 28 29 30 31
Settembre	Ottobre	Novembre	Dicembre
1 2 3 4 5 6 7 8 9 10 11 12 13 14 15 16 17 18 19 20 21 22 23 24 25 26 27 28 29 30	1 2 3 4 5 6 7 8 9 10 11 12 13 14 15 16 17 18 19 20 21 22 23 24 25 26 27 28 29 30 31	1 2 3 4 5 6 7 8 9 10 11 12 13 14 15 16 17 18 19 20 21 22 23 24 25 26 27 28 29 30	1 2 3 4 5 6 7 8 9 10 11 12 13 14 15 16 17 18 19 20 21 22 23 24 25 26 27 28 29 30 31

Memo Spese e Planning 2026 in ultima pagina

## PA420 BLOCK

Olandese 12 fogli carta patinata 70 gr testata termosaldata pagina note stampata sul retro



- f.to calendario: 30x47 cm ca
- f.to testata: 30x9 cm ca
- 100



formato: 30x47 cm ca



area di stampa: 30x9 cm ca



Festività Internazionali

Testata Termosaldata

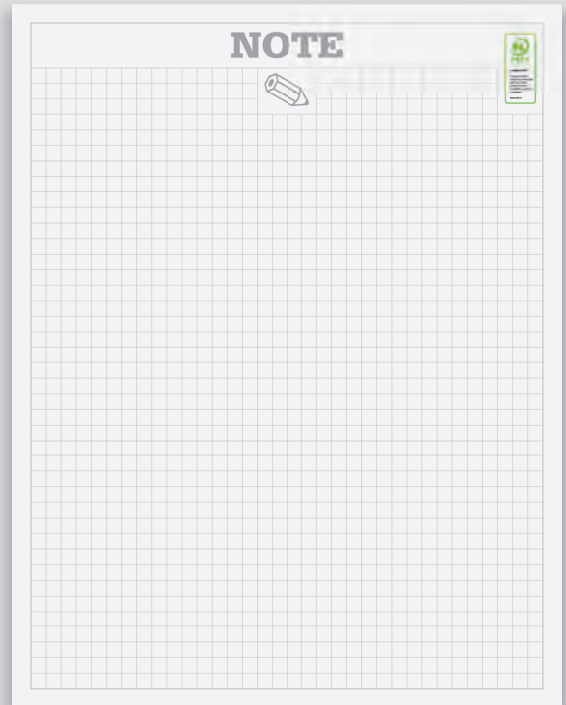

Retrostampato con pagina note

## GENNAIO 2025

### DICEMBRE 2024

Lun	Mar	Mer	Gio	Ven	Sab	Dom
						1
2	3	4	5	6	7	8
9	10	11	12	13	14	15
16	17	18	19	20	21	22
23	24	25	26	27	28	29
30	31					

<b>1</b> mercoledì Maria Madre di Dio - Capodanno	<b>17</b> venerdì s. Antonio abate
<b>2</b> giovedì ss. Basilio e Gregorio	<b>18</b> sabato s. Liborata
<b>3</b> venerdì s. Genoveffa	<b>19</b> domenica s. Merio
<b>4</b> sabato ss. Ermete e Calo	<b>20</b> lunedì ss. Sebastiano e Fabiano
<b>5</b> domenica s. Amalia	<b>21</b> martedì s. Agnese
<b>6</b> lunedì Eufania di N.S.	<b>22</b> mercoledì s. Vincenzo
<b>7</b> martedì s. Ramondo di Pisanotti	<b>23</b> giovedì s. Emaranziana
<b>8</b> mercoledì s. Massimo	<b>24</b> venerdì s. Francesco di Sales
<b>9</b> giovedì s. Giuliano	<b>25</b> sabato Conversione di s. Paolo
<b>10</b> venerdì s. Aldo	<b>26</b> domenica ss. Tilo e Tencato
<b>11</b> sabato s. Igino	<b>27</b> lunedì s. Angela Merici
<b>12</b> domenica Battesimo di Gesù	<b>28</b> martedì s. Tommaso d'Aquino
<b>13</b> lunedì s. Ilario	<b>29</b> mercoledì s. Costanzo
<b>14</b> martedì s. Felice	<b>30</b> giovedì s. Martina
<b>15</b> mercoledì s. Mauro	<b>31</b> venerdì s. Giovanni Bosco
<b>16</b> giovedì s. Marcello	

### FEBBRAIO 2025

Lun	Mar	Mer	Gio	Ven	Sab	Dom
						1
3	4	5	6	7	8	9
10	11	12	13	14	15	16
17	18	19	20	21	22	23
24	25	26	27	28		

### MEMO SPESE

Scadenza	1° Bimestre	2° Bimestre	3° Bimestre	4° Bimestre	5° Bimestre	6° Bimestre	Totale
Acqua							
Energia elettrica							
Gas							
Imu							
Spese sanitarie							
Spese auto							
Spese mediche							
Spese multimediali							
Spese telefoniche							
Unico							
Tan							
<b>Totale</b>							

### PLANNING 2026

Memo Spese e Planning 2026 in ultima pagina

**PA422 MULTICOLOR NOTES**  
 Olandese 12 fogli carta patinata 70 gr  
 testata termosaldada, pagina note sul retro  
 planning 2026 in ultima pagina



- f.to calendario: 30x47 cm ca
- f.to testata: 30x9 cm ca
- 100



formato: 30x47 cm ca



area di stampa: 30x9 cm ca



Festività Internazionali

Testata Termosaldata



**1 MER** 1° sett. 1-204  
s. Maria Maddalena (Dio - Capodonna)

**2 GIO** 2° sett. 2-205  
s. Basilio o. Gregorio

**3 VEN** 3-206  
s. Gerolamo

**4 SAB** 4-207  
s. Elmira o. Ceca

**5 DOM** 5-208  
s. Arnolfo

**6 LUN** 6-209  
Epifania di N.S.

**7 MAR** 7-210  
s. Remond o. Felice

**8 MER** 8-211  
s. Massimo

**9 GIO** 9-212  
s. Giuliano

**10 VEN** 10-213  
s. Aldo

**11 SAB** 11-214  
s. Igho

**12 DOM** 12-215  
Battesimo di Gesù

**13 LUN** 13-216  
s. Wido

**14 MAR** 14-217  
s. Felice

**15 MER** 15-218  
s. Marco

**16 GIO** 16-219  
s. Marcella

**VEN 17** s. Antonio abate

**SAB 18** s. Liberato

**DOM 19** s. Mercurio

**LUN 20** s. Sebastiano o. Fabiano

**MAR 21** s. Agostino

**MER 22** s. Vincenzo

**GIO 23** s. Emmerenziana

**VEN 24** s. Francesco di Sales

**SAB 25** Conversione di s. Paolo

**DOM 26** s. Tizio o. Timoteo

**LUN 27** s. Angeli Meriti

**MAR 28** s. Tommaso d'Aquino

**MER 29** s. Costantino

**GIO 30** s. Merino

**VEN 31** s. Giovanni Battista

**gennai**

**2025**

Lunedì	Marcoledì	Venerdì	Sabato	Domenica
2	3	4	5	6
9	10	11	12	13
16	17	18	19	20
23	24	25	26	27
30	31			

Lunedì	Marcoledì	Venerdì	Sabato	Domenica
3	4	5	6	7
10	11	12	13	14
17	18	19	20	21
24	25	26	27	28

Retrostampato con pagina note



**PA430 COLORS**

Olandese 12 fogli carta patinata 70 gr testata termosaldata pagina note stampata sul retro



- f.to calendario: 30x47 cm ca
- f.to testata: 30x9 cm ca
- 100



formato: 30x47 cm ca



area di stampa: 30x9 cm ca



Festività Internazionali

Testata Termosaldata

**CARICORINO**  
22/12 - 20/1

**GENNAIO 2025**

**Die 2024**

1 Dom	<b>1 MER</b> s. Stefano	<b>17 VEN</b> s. Antonio abate
2 Lun	<b>2 GIO</b> s. Basilio e Gregorio	<b>18 SAB</b> s. Liberata
3 Mar	<b>3 VEN</b> s. Servetto	<b>19 DOM</b> s. Maria
4 Mer	<b>4 SAB</b> s. Ermete e Ciro	<b>20 LUN</b> s. Sebastiano e Fabiano
5 Gio	<b>5 DOM</b> s. Antonio	<b>21 MAR</b> s. Agnese
6 Ven	<b>6 LUN</b> s. Felice e Adelfo	<b>22 MER</b> s. Vincenzo
7 Sab	<b>7 MAR</b> s. Damiano e Cristoforo	<b>23 GIO</b> s. Eusebio
8 Dom	<b>8 MER</b> s. Massimo	<b>24 VEN</b> s. Francesco di Sales
9 Lun	<b>9 GIO</b> s. Valere	<b>25 SAB</b> Commemorazione di s. Paolo
10 Mar	<b>10 VEN</b> s. Abbo	<b>26 DOM</b> s. Teodoro
11 Mer	<b>11 SAB</b> s. Ignazio	<b>27 LUN</b> s. Angela Merici
12 Gio	<b>12 DOM</b> Commemorazione di s. Tommaso d'Aquino	<b>28 MAR</b> s. Tommaso d'Aquino
13 Ven	<b>13 LUN</b> s. Eusebio	<b>29 MER</b> s. Costanzo
14 Sab	<b>14 MAR</b> s. Felice	<b>30 GIO</b> s. Mercurio
15 Dom	<b>15 MER</b> s. Mauro	<b>31 VEN</b> s. Giovanni Battista
16 Lun	<b>16 GIO</b> s. Marcello	

**Feb 2025**

1 Sab	
2 Dom	
3 Lun	
4 Mar	
5 Mer	
6 Gio	
7 Ven	
8 Sab	
9 Dom	
10 Lun	
11 Mar	
12 Mer	
13 Gio	
14 Ven	
15 Sab	
16 Dom	
17 Lun	
18 Mar	
19 Mer	
20 Gio	
21 Ven	
22 Sab	
23 Dom	
24 Lun	
25 Mar	
26 Mer	
27 Gio	
28 Ven	

**IL SOLE** Sorge tramonta  
Giorno: 12 ore 21 min. Luna: 12.05  
Crepuscolo: 16 ore 21 min. Luna: 12.05  
Notte: 10 ore 21 min. Luna: 12.05

**LA LUNA** Luna nuova Luna piena  
Luna nuova: 12.05 Luna piena: 12.05  
Luna nuova: 12.05 Luna piena: 12.05  
Luna nuova: 12.05 Luna piena: 12.05

**NOTE**

Retrostampato con pagina note

**MEMO SPESE**

Linea	1° Bimestre	2° Bimestre	3° Bimestre	4° Bimestre	5° Bimestre	6° Bimestre	Totale
Alloggio							
Energia elettrica							
Gas							
Imu							
Spese alimentari							
Spese auto							
Spese mediche							
Spese mutuo/fitto							
Spese telefoniche							
Unico							
Tori							
<b>Totale</b>							

**PLANNING 2026**

<b>Gennaio</b>	<b>Febbraio</b>	<b>Marzo</b>	<b>Aprile</b>
<b>Maggio</b>	<b>Giugno</b>	<b>Luglio</b>	<b>Agosto</b>
<b>Settembre</b>	<b>Ottobre</b>	<b>Novembre</b>	<b>Dicembre</b>

Memo Spese e Planning 2026 in ultima pagina

**PA432 ITALY**

Olandese 12 fogli carta patinata 70 gr  
testata termosaldata  
pagina note stampata sul retro



- f.to calendario: 30x47 cm ca
- f.to testata: 30x9 cm ca
- 100



formato:  
**30x47 cm ca**



area di stampa:  
**30x9 cm ca**



Festività  
**Internazionali**



Testata Termosaldata

**GENNAIO 2025**

<b>1</b> Dom	<b>1</b> MERCOLEDÌ s. Maria Maddalena - Clotilde	<b>17</b> VENERDÌ s. Antonio abate
<b>2</b> Lun	<b>2</b> GIOVEDÌ s. Basilio e Gregorio	<b>18</b> SABATO s. Liberato
<b>3</b> Mar	<b>3</b> VENERDÌ s. Genoveffa	<b>19</b> DOMENICA s. Marco
<b>4</b> Mer	<b>4</b> SABATO s. Emidio e Cato	<b>20</b> LUNEDÌ s. Sebastiano e Fabiano
<b>5</b> Gio	<b>5</b> DOMENICA s. Amalia	<b>21</b> MARTEDÌ s. Agostino
<b>6</b> Ven	<b>6</b> LUNEDÌ s. Epifanio e N. S.	<b>22</b> MERCOLEDÌ s. Vincenzino
<b>7</b> Sab	<b>7</b> MARTEDÌ s. Raimondo di Peaforti	<b>23</b> GIOVEDÌ s. Emaraziana
<b>8</b> Dom	<b>8</b> MERCOLEDÌ s. Massimo	<b>24</b> VENERDÌ s. Francesco di Sales
<b>9</b> Lun	<b>9</b> GIOVEDÌ s. Giuliano	<b>25</b> SABATO Conversione di s. Paolo
<b>10</b> Mar	<b>10</b> VENERDÌ s. Aldo	<b>26</b> DOMENICA s. Tito e Trozimo
<b>11</b> Mer	<b>11</b> SABATO s. Iginio	<b>27</b> LUNEDÌ s. Angela Merici
<b>12</b> Gio	<b>12</b> DOMENICA Battesimo di Gesù	<b>28</b> MARTEDÌ s. Tommaso d'Aquino
<b>13</b> Ven	<b>13</b> LUNEDÌ s. Elino	<b>29</b> MERCOLEDÌ s. Costanzo
<b>14</b> Sab	<b>14</b> MARTEDÌ s. Felice	<b>30</b> GIOVEDÌ s. Marcellino
<b>15</b> Dom	<b>15</b> MERCOLEDÌ s. Mauro	<b>31</b> VENERDÌ s. Giovanni Battista
<b>16</b> Lun	<b>16</b> GIOVEDÌ s. Marcello	

**LA SIDA**  
LA SIDA è un'azienda che produce calendari e diari in modo sostenibile e rispettando l'ambiente.

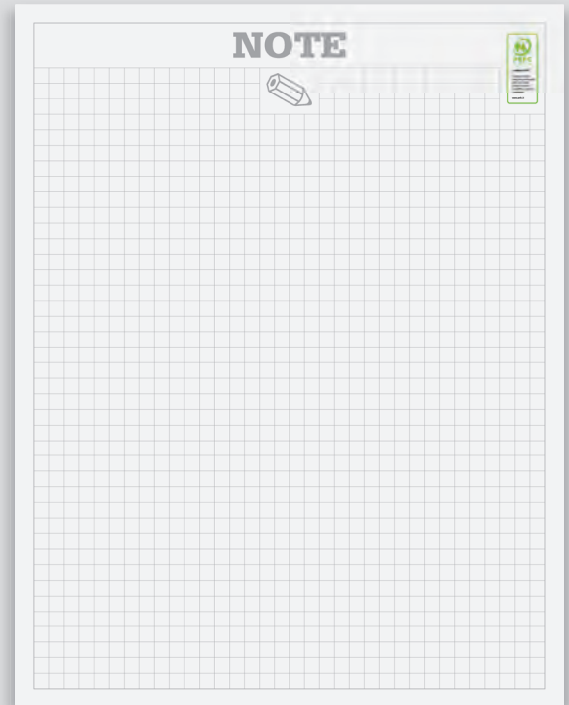

Retrostampato con pagina note

**PLANNING 2026**

<b>Gennaio</b>	<b>Febbraio</b>	<b>Marzo</b>
<b>Aprile</b>	<b>Maggio</b>	<b>Giugno</b>
<b>Luglio</b>	<b>Agosto</b>	<b>Settembre</b>
<b>Ottobre</b>	<b>Novembre</b>	<b>Dicembre</b>

**Note**

Planning 2026 in ultima pagina

### PA600 MULTICOLOR

Olandese 12 fogli carta patinata 70 gr testata termosaldata, pagina note sul retro planning 2026 in ultima pagina



- f.to calendario: 30x47 cm ca
- f.to testata: 30x9 cm ca
- 100



formato: 30x47 cm ca



area di stampa: 30x9 cm ca



Festività Internazionali

## Testata Termosaldata

GENNAIO 2025

DICEMBRE 2024			FEBBRAIO 2025
1 D	1	MERCOLEDÌ	1 S
2 L	2	GIOVEDÌ	2 D
3 M	3	VENERDÌ	3 L
4 M	4	SABATO	4 M
5 G	5	DOMENICA	5 M
6 V	6	LUNEDÌ	6 G
7 S	7	MARTEDÌ	7 V
8 D	8	MERCOLEDÌ	8 S
9 L	9	GIOVEDÌ	9 D
10 M	10	VENERDÌ	10 L
11 M	11	SABATO	11 M
12 G	12	DOMENICA	12 M
13 V	13	LUNEDÌ	13 G
14 S	14	MARTEDÌ	14 V
15 D	15	MERCOLEDÌ	15 S
16 L	16	GIOVEDÌ	16 D
17 M	17	VENERDÌ	17 L
18 M	18	SABATO	18 M
19 G	19	DOMENICA	19 M
20 V	20	LUNEDÌ	20 G
21 S	21	MARTEDÌ	21 V
22 D	22	MERCOLEDÌ	22 S
23 L	23	GIOVEDÌ	23 D
24 M	24	VENERDÌ	24 L
25 M	25	SABATO	25 M
26 G	26	DOMENICA	26 M
27 V	27	LUNEDÌ	27 G
28 S	28	MARTEDÌ	28 V
29 D	29	MERCOLEDÌ	
30 L	30	GIOVEDÌ	
31 M	31	VENERDÌ	

IL SOLE    Sorge    Tramonta    LA LUNA    Giovedì 7 ore 0,56  
 Giovedì 1    ore 7,37    ore 16,68    Giovedì 11    ore 25,26  
 Giovedì 10    ore 7,37    ore 16,28    Giovedì 21    ore 21,30  
 Giovedì 20    ore 7,52    ore 17,10    Giovedì 22    ore 13,35  
 Note: la Luna di Inverno si vede "dentro" il parabrezza e riflette la luce del sole.

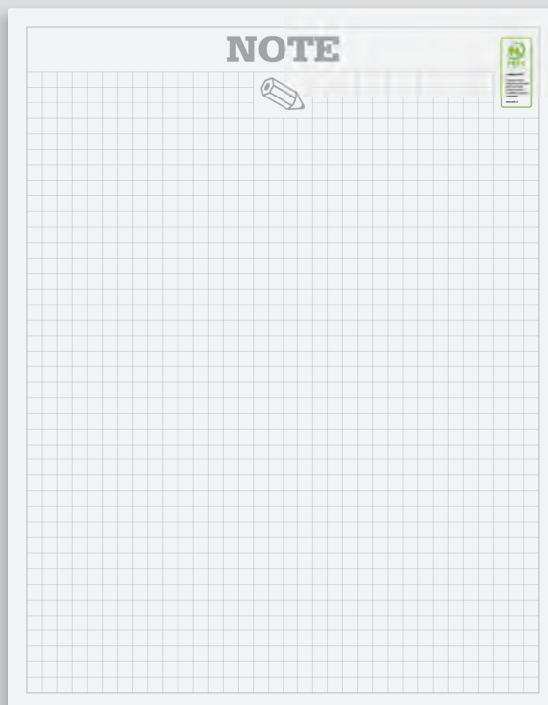

Retrostampato con pagina note

### MEMO SPESE

Spese	1° Bimestre	2° Bimestre	3° Bimestre	4° Bimestre	5° Bimestre	6° Bimestre	Totale
Acqua							
Energia elettrica							
Gas							
Imu							
Spese alimentari							
Spese auto							
Spese mediche							
Spese mano/mano							
Spese telefoniche							
Unico							
Tari							
<b>Totale</b>							

### PLANNING 2026

**Gennaio**  
Lu Mar Mer Gio Ven Sab Dom  
 1 2 3 4 5 6 7 8 9 10 11 12 13 14 15 16 17 18 19 20 21 22 23 24 25 26 27 28 29 30 31

**Febbraio**  
Lu Mar Mer Gio Ven Sab Dom  
 1 2 3 4 5 6 7 8 9 10 11 12 13 14 15 16 17 18 19 20 21 22 23 24 25 26 27 28

**Marzo**  
Lu Mar Mer Gio Ven Sab Dom  
 1 2 3 4 5 6 7 8 9 10 11 12 13 14 15 16 17 18 19 20 21 22 23 24 25 26 27 28 29 30 31

**Aprile**  
Lu Mar Mer Gio Ven Sab Dom  
 1 2 3 4 5 6 7 8 9 10 11 12 13 14 15 16 17 18 19 20 21 22 23 24 25 26 27 28 29 30

**Maggio**  
Lu Mar Mer Gio Ven Sab Dom  
 1 2 3 4 5 6 7 8 9 10 11 12 13 14 15 16 17 18 19 20 21 22 23 24 25 26 27 28 29 30 31

**Giugno**  
Lu Mar Mer Gio Ven Sab Dom  
 1 2 3 4 5 6 7 8 9 10 11 12 13 14 15 16 17 18 19 20 21 22 23 24 25 26 27 28 29 30

**Luglio**  
Lu Mar Mer Gio Ven Sab Dom  
 1 2 3 4 5 6 7 8 9 10 11 12 13 14 15 16 17 18 19 20 21 22 23 24 25 26 27 28 29 30 31

**Agosto**  
Lu Mar Mer Gio Ven Sab Dom  
 1 2 3 4 5 6 7 8 9 10 11 12 13 14 15 16 17 18 19 20 21 22 23 24 25 26 27 28 29 30 31

**Settembre**  
Lu Mar Mer Gio Ven Sab Dom  
 1 2 3 4 5 6 7 8 9 10 11 12 13 14 15 16 17 18 19 20 21 22 23 24 25 26 27 28 29 30

**Ottobre**  
Lu Mar Mer Gio Ven Sab Dom  
 1 2 3 4 5 6 7 8 9 10 11 12 13 14 15 16 17 18 19 20 21 22 23 24 25 26 27 28 29 30 31

**Novembre**  
Lu Mar Mer Gio Ven Sab Dom  
 1 2 3 4 5 6 7 8 9 10 11 12 13 14 15 16 17 18 19 20 21 22 23 24 25 26 27 28 29 30

**Dicembre**  
Lu Mar Mer Gio Ven Sab Dom  
 1 2 3 4 5 6 7 8 9 10 11 12 13 14 15 16 17 18 19 20 21 22 23 24 25 26 27 28 29 30 31

Memo Spese e Planning 2026 in ultima pagina

**PA610 QUADRETTATO**

Olandese 12 fogli carta patinata 70 gr  
 testata termosaldato  
 pagina note stampata sul retro



f.to calendario: 30x47 cm ca

f.to testata: 30x9 cm ca

100

formato:  
**30x47 cm ca**area di stampa:  
**30x9 cm ca**Festività  
**Internazionali**

Testata Termosaldata

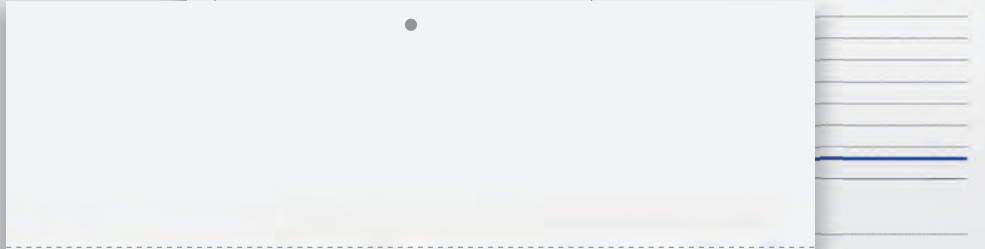

Retro stampato con pagina appunti



### PA614 SWEDISH

Olandese 12 fogli carta patinata 70 gr testata termosaldata pagina note stampata sul retro



- f.to calendario: 30x47 cm ca
- f.to testata: 30x9 cm ca
- 100



formato: 30x47 cm ca



area di stampa: 30x9 cm ca



Festività Internazionali

Testata Termosaldata

1 M  
s. Mira-Matteo di Dio - Capodanno

2 G  
s. Biello e Gregorio

3 V  
s. Genovilli

4 S  
s. Ermete e Cato

5 D  
s. Andrea

6 L  
Epifania di N.S.

7 M  
s. Remondino di Ponzabati

8 M  
s. Marcello

9 G  
s. Giuliano

10 V  
s. Aldo

11 S  
s. Agostino

12 D  
s. Julliamer di Casa

13 L  
s. Ilario

14 M  
s. Felice

15 M  
s. Mauro

16 G  
s. Marcello

17 V  
s. Antonio abate

18 S  
s. Eusebio

19 D  
s. Mario

20 L  
s. Sebastiano e Fabiano

21 M  
s. Agnese

22 M  
s. Vincenzo

23 G  
s. Emerenziana

24 V  
s. Francesco di Sales

25 S  
Conversione di s. Paolo

26 D  
s. Ivo e Lividico

27 L  
s. Angeli Meriti

28 M  
s. Tommaso d'Acquino

29 M  
s. Costanzo

30 G  
s. Martina

31 V  
s. Giovanni Bosco

**2025**

**gen  
iona**

DICEMBRE 2024  
L M M G V S D  
2 3 4 5 6 7 8 9 10 11 12 13 14 15 16 17 18 19 20 21 22 23 24 25 26 27 28

FEBBRAIO 2025  
L M M G V S D  
3 4 5 6 7 8 9 10 11 12 13 14 15 16 17 18 19 20 21 22 23 24 25 26 27 28

IL SOLE  
sorge tramonta  
giorno 1 ore 7:31 ore 16:49  
giorno 10 ore 7:57 ore 16:58  
giorno 20 ore 7:56 ore 17:11  
nota: i dati sono approssimativi

LA LUNA  
primo quarto giorno 7 ore 0:56  
luna piena giorno 13 ore 23:29  
ultimo quarto giorno 21 ore 21:30  
luna nuova giorno 29 ore 13:35

**NOTE**







Retrostampato con pagina note

**PA615 MODERNO**

Olandese 12 fogli carta patinata 70 gr  
testata termosaldata  
pagina note stampata sul retro



-  f.to calendario: 30x47 cm ca
-  f.to testata: 30x9 cm ca
-  100



formato:  
**30x47 cm ca**



area di stampa:  
**30x9 cm ca**



Festività  
**Internazionali**

Testata Termo saldata

MEMO SPESE							
Scadenze	1° Bimestre	2° Bimestre	3° Bimestre	4° Bimestre	5° Bimestre	6° Bimestre	Totale
Acqua							

NOTE

**GENNAIO 2025**

Dic. 2024	1 dom	2 lun	3 mar	4 mer	5 gio	6 ven	7 sab	8 dom	9 lun	10 mar	11 mer	12 gio	13 ven	14 sab	15 dom	16 lun	17 mar	18 mer	19 gio	20 ven	21 sab	22 dom	23 lun	24 mar	25 mer	26 gio	27 ven	28 sab	29 dom	30 lun	31 mar
	1 mer	2 gio	3 ven	4 sab	5 dom	6 lun	7 mar	8 mer	9 gio	10 ven	11 sab	12 dom	13 lun	14 mar	15 mer	16 gio	17 ven	18 sab	19 dom	20 lun	21 mar	22 mer	23 gio	24 ven	25 sab	26 dom	27 lun	28 mar	29 mer	30 gio	31 ven

**GENNAIO 2025**

Dic. 2024	1 dom	2 lun	3 mar	4 mer	5 gio	6 ven	7 sab	8 dom	9 lun	10 mar	11 mer	12 gio	13 ven	14 sab	15 dom	16 lun	17 mar	18 mer	19 gio	20 ven	21 sab	22 dom	23 lun	24 mar	25 mer	26 gio	27 ven	28 sab	29 dom	30 lun	31 mar
	1 mer	2 gio	3 ven	4 sab	5 dom	6 lun	7 mar	8 mer	9 gio	10 ven	11 sab	12 dom	13 lun	14 mar	15 mer	16 gio	17 ven	18 sab	19 dom	20 lun	21 mar	22 mer	23 gio	24 ven	25 sab	26 dom	27 lun	28 mar	29 mer	30 gio	31 ven

AZ

**GENNAIO 2025**

Dic. 2024	1 dom	2 lun	3 mar	4 mer	5 gio	6 ven	7 sab	8 dom	9 lun	10 mar	11 mer	12 gio	13 ven	14 sab	15 dom	16 lun	17 mar	18 mer	19 gio	20 ven	21 sab	22 dom	23 lun	24 mar	25 mer	26 gio	27 ven	28 sab	29 dom	30 lun	31 mar
	1 mer	2 gio	3 ven	4 sab	5 dom	6 lun	7 mar	8 mer	9 gio	10 ven	11 sab	12 dom	13 lun	14 mar	15 mer	16 gio	17 ven	18 sab	19 dom	20 lun	21 mar	22 mer	23 gio	24 ven	25 sab	26 dom	27 lun	28 mar	29 mer	30 gio	31 ven

RO

Retrostampato con pagina note.  
Memo Spese e Planning 2026 in ultima pagina.

VE

**PA620 SMART**

Olandese 12 fogli carta patinata 70 gr testata termosaldata pagina note stampata sul retro

- f.to calendario: 30x47 cm ca
- f.to testata: 30x9 cm ca
- 100



- formato: 30x47 cm ca
- area di stampa: 30x9 cm ca
- Festività Internazionali

Testata Termo saldata

### MEMO SPESE

Scadenza	1° Bimestre	2° Bimestre	3° Bimestre	4° Bimestre	5° Bimestre	6° Bimestre	Totale
Acqua							

## NOTE



**DICEMBRE 2024**  
L M M G V S D  
1  
2 3 4 5 6 7 8  
9 10 11 12 13 14 15  
16 17 18 19 20 21 22  
23 24 25 26 27 28 29

**FEBBRAIO 2025**  
L M M G V S D  
1 2  
3 4 5 6 7 8 9  
10 11 12 13 14 15 16  
17 18 19 20 21 22 23  
24 25 26 27 28

# GENNAIO 2025

1	MER	17	VEN
2	GIO	18	SAB
3	VEN	19	DOM
4	SAB	20	LUN
5	DOM	21	MAR
6	LUN	22	MER
7	MAR	23	GIO
8	MER	24	VEN
9	GIO	25	SAB
10	VEN	26	DOM
11	SAB	27	LUN
12	DOM	28	MAR
13	LUN	29	MER
14	MAR	30	GIO
15	MER	31	VEN
16	GIO		

BL

**DICEMBRE 2024**  
L M M G V S D  
1  
2 3 4 5 6 7 8  
9 10 11 12 13 14 15  
16 17 18 19 20 21 22  
23 24 25 26 27 28 29

**FEBBRAIO 2025**  
L M M G V S D  
1 2  
3 4 5 6 7 8 9  
10 11 12 13 14 15 16  
17 18 19 20 21 22 23  
24 25 26 27 28

# GENNAIO 2025

1	MER	17	VEN
2	GIO	18	SAB
3	VEN	19	DOM
4	SAB	20	LUN
5	DOM	21	MAR
6	LUN	22	MER
7	MAR	23	GIO
8	MER	24	VEN
9	GIO	25	SAB
10	VEN	26	DOM
11	SAB	27	LUN
12	DOM	28	MAR
13	LUN	29	MER
14	MAR	30	GIO
15	MER	31	VEN
16	GIO		

RO

**DICEMBRE 2024**  
L M M G V S D  
1  
2 3 4 5 6 7 8  
9 10 11 12 13 14 15  
16 17 18 19 20 21 22  
23 24 25 26 27 28 29

**FEBBRAIO 2025**  
L M M G V S D  
1 2  
3 4 5 6 7 8 9  
10 11 12 13 14 15 16  
17 18 19 20 21 22 23  
24 25 26 27 28

# GENNAIO 2025

1	MER	17	VEN
2	GIO	18	SAB
3	VEN	19	DOM
4	SAB	20	LUN
5	DOM	21	MAR
6	LUN	22	MER
7	MAR	23	GIO
8	MER	24	VEN
9	GIO	25	SAB
10	VEN	26	DOM
11	SAB	27	LUN
12	DOM	28	MAR
13	LUN	29	MER
14	MAR	30	GIO
15	MER	31	VEN
16	GIO		

VE

Retrostampato con pagina note.

Memo Spese e Planning 2026 in ultima pagina.

### PA636 NOTES

Olandese 12 fogli carta patinata 70 gr testata termosaldata pagina note stampata sul retro



- f.to calendario: 30x47 cm ca
- f.to testata: 30x9 cm ca
- 100



formato: 30x47 cm ca



area di stampa: 30x9 cm ca



Festività Internazionali

Testata  
Termo  
saldata

MEMO SPESE							
	1° Bimestre	2° Bimestre	3° Bimestre	4° Bimestre	5° Bimestre	6° Bimestre	Totale
Acqui							

**NOTE**

**GENNAIO 2025**

<p><b>DIC 2024</b></p> <p>1 dom 2 lun 3 mar 4 mer 5 gio 6 ven 7 sab 8 dom 9 lun 10 mar 11 mer 12 gio 13 ven 14 sab 15 dom 16 lun 17 mar 18 mer 19 gio 20 ven 21 sab 22 dom 23 lun 24 mar 25 mer 26 gio 27 ven 28 sab 29 dom 30 lun 31 mar</p>	<p>17 venerdì 18 sabato 19 domenica 20 lunedì 21 martedì 22 mercoledì 23 giovedì 24 venerdì 25 sabato 26 domenica 27 lunedì 28 martedì 29 mercoledì 30 giovedì 31 venerdì</p>	<p><b>FEB 2025</b></p> <p>1 sab 2 dom 3 lun 4 mar 5 mer 6 gio 7 ven 8 sab 9 dom 10 lun 11 mar 12 mer 13 gio 14 ven 15 sab 16 dom 17 lun 18 mar 19 mer 20 gio 21 ven 22 sab 23 dom 24 lun 25 mar 26 mer 27 gio 28 ven</p>
---	---	--

**GENNAIO 2025**

<p><b>DIC 2024</b></p> <p>1 dom 2 lun 3 mar 4 mer 5 gio 6 ven 7 sab 8 dom 9 lun 10 mar 11 mer 12 gio 13 ven 14 sab 15 dom 16 lun 17 mar 18 mer 19 gio 20 ven 21 sab 22 dom 23 lun 24 mar 25 mer 26 gio 27 ven 28 sab 29 dom 30 lun 31 mar</p>	<p>17 venerdì 18 sabato 19 domenica 20 lunedì 21 martedì 22 mercoledì 23 giovedì 24 venerdì 25 sabato 26 domenica 27 lunedì 28 martedì 29 mercoledì 30 giovedì 31 venerdì</p>	<p><b>FEB 2025</b></p> <p>1 sab 2 dom 3 lun 4 mar 5 mer 6 gio 7 ven 8 sab 9 dom 10 lun 11 mar 12 mer 13 gio 14 ven 15 sab 16 dom 17 lun 18 mar 19 mer 20 gio 21 ven 22 sab 23 dom 24 lun 25 mar 26 mer 27 gio 28 ven</p>
---	---	--

BL

**GENNAIO 2025**

<p><b>DIC 2024</b></p> <p>1 dom 2 lun 3 mar 4 mer 5 gio 6 ven 7 sab 8 dom 9 lun 10 mar 11 mer 12 gio 13 ven 14 sab 15 dom 16 lun 17 mar 18 mer 19 gio 20 ven 21 sab 22 dom 23 lun 24 mar 25 mer 26 gio 27 ven 28 sab 29 dom 30 lun 31 mar</p>	<p>17 venerdì 18 sabato 19 domenica 20 lunedì 21 martedì 22 mercoledì 23 giovedì 24 venerdì 25 sabato 26 domenica 27 lunedì 28 martedì 29 mercoledì 30 giovedì 31 venerdì</p>	<p><b>FEB 2025</b></p> <p>1 sab 2 dom 3 lun 4 mar 5 mer 6 gio 7 ven 8 sab 9 dom 10 lun 11 mar 12 mer 13 gio 14 ven 15 sab 16 dom 17 lun 18 mar 19 mer 20 gio 21 ven 22 sab 23 dom 24 lun 25 mar 26 mer 27 gio 28 ven</p>
---	---	--

VE

Retrostampato  
con pagina  
note.

Memo Spese e  
Planning 2026  
in ultima  
pagina.

RO

### PA640 CLASSIC

Olandese 12 fogli carta patinata 70 gr  
testata termosaldata  
pagina note stampata sul retro



- f.to calendario: 30x47 cm ca
- f.to testata: 30x9 cm ca
- 100



formato:  
30x47 cm ca



area di stampa:  
30x9 cm ca



Festività  
Internazionali

Testata Termo saldata

MEMO SPESE							
Settimane	1° Bimestre	2° Bimestre	3° Bimestre	4° Bimestre	5° Bimestre	6° Bimestre	Totale
Acqua							

NOTE



# GENNAIO 2025

<b>1</b> DOMENICA	<b>1</b> MERCOLEDÌ	<b>17</b> VENERDÌ
<b>2</b> LUNEDÌ	<b>2</b> GIOVEDÌ	<b>18</b> SABATO
<b>3</b> MARTEDÌ	<b>3</b> VENERDÌ	<b>19</b> DOMENICA
<b>4</b> MERCOLEDÌ	<b>4</b> SABATO	<b>20</b> LUNEDÌ
<b>5</b> GIOVEDÌ	<b>5</b> DOMENICA	<b>21</b> MARTEDÌ
<b>6</b> VENERDÌ	<b>6</b> LUNEDÌ	<b>22</b> MERCOLEDÌ
<b>7</b> SABATO	<b>7</b> MARTEDÌ	<b>23</b> GIOVEDÌ
<b>8</b> DOMENICA	<b>8</b> MERCOLEDÌ	<b>24</b> VENERDÌ
<b>9</b> LUNEDÌ	<b>9</b> GIOVEDÌ	<b>25</b> SABATO
<b>10</b> MARTEDÌ	<b>10</b> VENERDÌ	<b>26</b> DOMENICA
<b>11</b> MERCOLEDÌ	<b>11</b> SABATO	<b>27</b> LUNEDÌ
<b>12</b> GIOVEDÌ	<b>12</b> DOMENICA	<b>28</b> MARTEDÌ
<b>13</b> VENERDÌ	<b>13</b> LUNEDÌ	<b>29</b> MERCOLEDÌ
<b>14</b> SABATO	<b>14</b> MARTEDÌ	<b>30</b> GIOVEDÌ
<b>15</b> DOMENICA	<b>15</b> MERCOLEDÌ	<b>31</b> VENERDÌ
<b>16</b> LUNEDÌ	<b>16</b> GIOVEDÌ	

BL

# GENNAIO 2025

<b>1</b> DOMENICA	<b>1</b> MERCOLEDÌ	<b>17</b> VENERDÌ
<b>2</b> LUNEDÌ	<b>2</b> GIOVEDÌ	<b>18</b> SABATO
<b>3</b> MARTEDÌ	<b>3</b> VENERDÌ	<b>19</b> DOMENICA
<b>4</b> MERCOLEDÌ	<b>4</b> SABATO	<b>20</b> LUNEDÌ
<b>5</b> GIOVEDÌ	<b>5</b> DOMENICA	<b>21</b> MARTEDÌ
<b>6</b> VENERDÌ	<b>6</b> LUNEDÌ	<b>22</b> MERCOLEDÌ
<b>7</b> SABATO	<b>7</b> MARTEDÌ	<b>23</b> GIOVEDÌ
<b>8</b> DOMENICA	<b>8</b> MERCOLEDÌ	<b>24</b> VENERDÌ
<b>9</b> LUNEDÌ	<b>9</b> GIOVEDÌ	<b>25</b> SABATO
<b>10</b> MARTEDÌ	<b>10</b> VENERDÌ	<b>26</b> DOMENICA
<b>11</b> MERCOLEDÌ	<b>11</b> SABATO	<b>27</b> LUNEDÌ
<b>12</b> GIOVEDÌ	<b>12</b> DOMENICA	<b>28</b> MARTEDÌ
<b>13</b> VENERDÌ	<b>13</b> LUNEDÌ	<b>29</b> MERCOLEDÌ
<b>14</b> SABATO	<b>14</b> MARTEDÌ	<b>30</b> GIOVEDÌ
<b>15</b> DOMENICA	<b>15</b> MERCOLEDÌ	<b>31</b> VENERDÌ
<b>16</b> LUNEDÌ	<b>16</b> GIOVEDÌ	

RO

# GENNAIO 2025

<b>1</b> DOMENICA	<b>1</b> MERCOLEDÌ	<b>17</b> VENERDÌ
<b>2</b> LUNEDÌ	<b>2</b> GIOVEDÌ	<b>18</b> SABATO
<b>3</b> MARTEDÌ	<b>3</b> VENERDÌ	<b>19</b> DOMENICA
<b>4</b> MERCOLEDÌ	<b>4</b> SABATO	<b>20</b> LUNEDÌ
<b>5</b> GIOVEDÌ	<b>5</b> DOMENICA	<b>21</b> MARTEDÌ
<b>6</b> VENERDÌ	<b>6</b> LUNEDÌ	<b>22</b> MERCOLEDÌ
<b>7</b> SABATO	<b>7</b> MARTEDÌ	<b>23</b> GIOVEDÌ
<b>8</b> DOMENICA	<b>8</b> MERCOLEDÌ	<b>24</b> VENERDÌ
<b>9</b> LUNEDÌ	<b>9</b> GIOVEDÌ	<b>25</b> SABATO
<b>10</b> MARTEDÌ	<b>10</b> VENERDÌ	<b>26</b> DOMENICA
<b>11</b> MERCOLEDÌ	<b>11</b> SABATO	<b>27</b> LUNEDÌ
<b>12</b> GIOVEDÌ	<b>12</b> DOMENICA	<b>28</b> MARTEDÌ
<b>13</b> VENERDÌ	<b>13</b> LUNEDÌ	<b>29</b> MERCOLEDÌ
<b>14</b> SABATO	<b>14</b> MARTEDÌ	<b>30</b> GIOVEDÌ
<b>15</b> DOMENICA	<b>15</b> MERCOLEDÌ	<b>31</b> VENERDÌ
<b>16</b> LUNEDÌ	<b>16</b> GIOVEDÌ	

VE

Retrostampato con pagina note.  
Memo Spese e Planning 2026 in ultima pagina.

**PA646 ELEGANT**

Olandese 12 fogli carta patinata 70 gr testata termosaldata pagina note stampata sul retro

- f.to calendario: 30x47 cm ca
- f.to testata: 30x9 cm ca
- 100



formato: 30x47 cm ca

area di stampa: 30x9 cm ca

Festività Internazionali



Testata Termosaldata



Retro stampato con pagina appunti



RO

VE

**PA650 MEDIUM**

Olandese 12 fogli carta patinata 70 gr testata termosaldata pagina note stampata sul retro

- f.to calendario: 29x42,5 cm ca
- f.to testata: 29x9 cm ca
- 100



formato: 29x42,5 cm ca

area di stampa: 29x9 cm ca

Festività Internazionali

Testata Termosaldata

**DICEMBRE 2024**

Set.	48	49	50	51	52/1
Lun	2	9	16	23	30
Mar	3	10	17	24	31
Mer	4	11	18	25	
Gio	5	12	19	26	
Ven	6	13	20	27	
Sab	7	14	21	28	
Dom	1	8	15	22	29

**FEBBRAIO 2025**

Set.	5	6	7	8	9
Lun	3	10	17	24	
Mar	4	11	18	25	
Mer	5	12	19	26	
Gio	6	13	20	27	
Ven	7	14	21	28	
Sab	1	8	15	22	
Dom	2	9	16	23	

**Il Sole e la Luna**

solghe tramonta  
gennaio: 1 ore 7:37 ore 16:49  
gennaio: 10 ore 7:37 ore 16:58  
gennaio: 20 ore 7:32 ore 17:10

Notte: luna e tramonto  
gennaio: luna e tramonto  
gennaio: luna e tramonto

☀️ 1.01, giorno 7 ore 0:56  
☀️ 1.02, giorno 13 ore 23:26  
☀️ 1.03, giorno 21 ore 21:30  
☀️ 1.04, giorno 29 ore 13:36

**CAPRICORNO**  
22/12 - 20/1

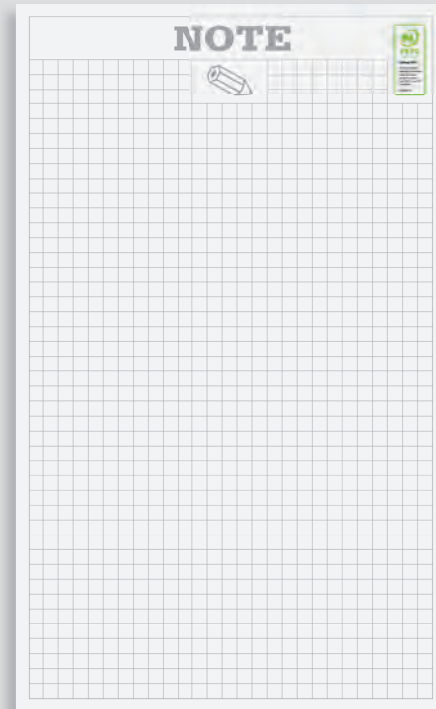

Retrostampato con pagina note

**MEMO SPESE**

Scadenza	1° Bimestre	2° Bimestre	3° Bimestre	4° Bimestre	5° Bimestre	6° Bimestre	Totale
Acqua							
Energia elettrica							
Gas							
Imu							
Spese condominiali							
Spese auto							
Spese mensili							
Spese straordinarie							
Uranio							
Taxi							
Totale							

**PLANNING 2026**

<b>Gennaio</b>	<b>Febbraio</b>	<b>Marzo</b>	<b>Aprile</b>
<b>Maggio</b>	<b>Giugno</b>	<b>Luglio</b>	<b>Agosto</b>
<b>Settembre</b>	<b>Ottobre</b>	<b>Novembre</b>	<b>Dicembre</b>

Memo Spese e Planning 2026 in ultima pagina

**PA654 SHADED MODERNO**

Olandese 12 fogli carta patinata 70 gr testata termosaldata, pagina note sul retro planning 2026 in ultima pagina



- ☑️ f.to calendario: 23x47 cm ca
- ☑️ f.to testata: 23x9 cm ca
- ☑️ 100



formato: 23x47 cm ca



area di stampa: 23x9 cm ca



Festività Internazionali

Testata Termosaldata

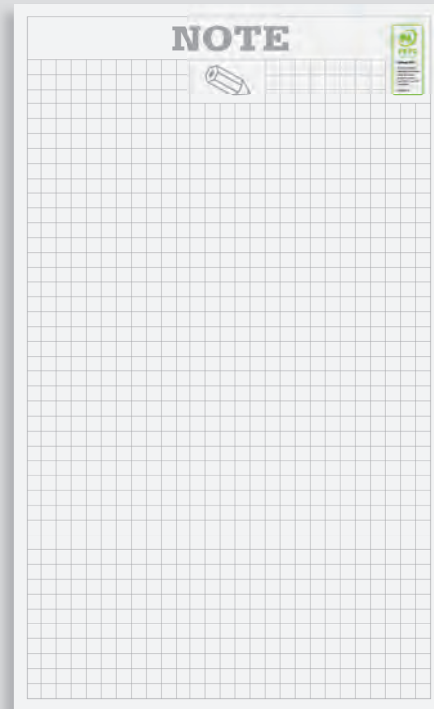

Retrostampato con pagina note



Memo Spese e Planning 2026 in ultima pagina

**PA658 SHADED COLOR**

Olandese 12 fogli carta patinata 70 gr testata termosaldata, pagina note sul retro



- f.to calendario: 23x47 cm ca
- f.to testata: 23x9 cm ca
- 100



formato: 23x47 cm ca



area di stampa: 23x9 cm ca



Festività Internazionali

Retrostampato con pagina note

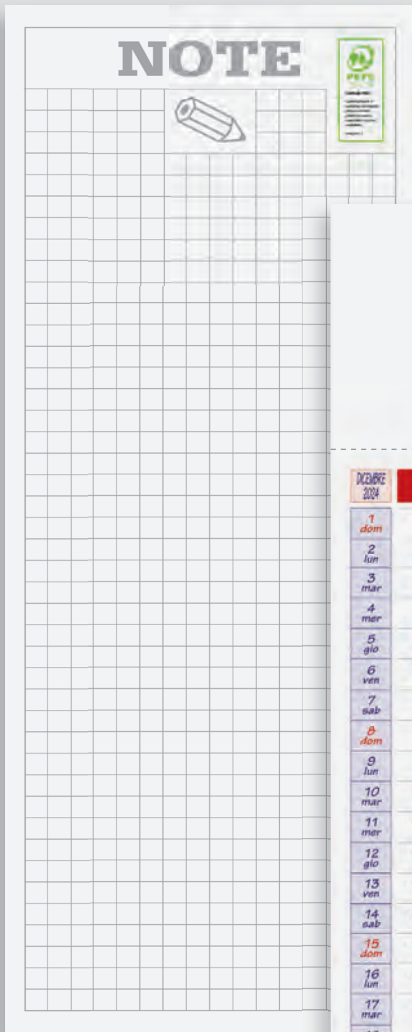

Testata Termosaldata



Testata Termosaldata



formato: 7x47 cm ca



area di stampa: 15x9 cm ca



Festività Internazionali



formato: 14x47 cm ca



area di stampa: 14x9 cm ca



Festività Internazionali

**PA670 MULTICOLOR SILHOUETTE**

Silhouette 12 fogli carta patinata 70 gr testata termosaldata, pagina note sul retro



f.to calendario: 14x47 cm ca

f.to testata: 14x9 cm ca

100

**PA677 MULTICOLOR SLIM**

Silhouette 12 fogli carta patinata 70 gr testata termosaldata, pagina note sul retro



f.to calendario: 7x47 cm ca

f.to testata: 7x9 cm ca

200

**NEW!**

Testata Termosaldata

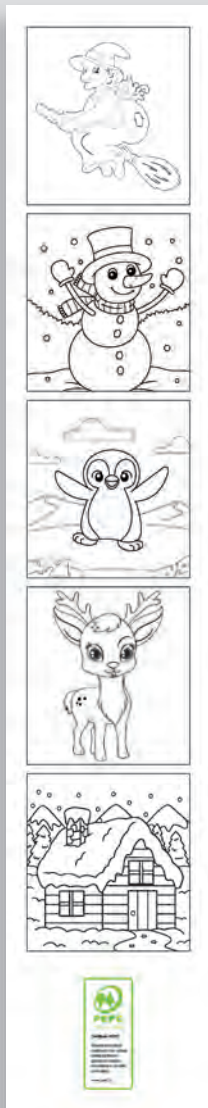

12 disegni da colorare sul fronte e molti altri ancora sui retro



formato: 7x47 cm ca

area di stampa: 15x9 cm ca



formato: 9x23,7 cm ca

area di stampa: 9x3,7 cm ca

testata magnetica

penna inclusa

Calendario magnetico con calamita sul retro della testata

Ideale per posizionamento su frigoriferi e superfici metalliche



### PA674 SLIM BABY

Silhouette 12 fogli carta patinata 70 gr testata termosaldada disegni da colorare su fronte e retro



- f.to calendario: 7x47 cm ca
- f.to testata: 7x9 cm ca
- 100

### PA785 MAGNETIC

Calendario mini con calamita sul retro della testata 12 fogli illustrato paesaggi carta 70 gr, supporto e testata in cartoncino elastico portapenna, penna inclusa



- f.to calendario: 9x23,7 cm ca
- f.to testata: 9x3,7 cm ca
- 10/00

02 CALENDARI  
DA TAVOLO





La carta proviene da materiale certificato FSC®, materiale riciclato e/o legno controllato.



**GENNAIO 2025**

SETTIMANA	LUNEDI	MARTEDI	MERCOLEDI	GIOVEDI	VENERDI	SABATO	DOMENICA
1			1	2	3	4	5
2	6	7	8	9	10	11	12
3	13	14	15	16	17	18	19
4	20	21	22	23	24	25	26
5	27	28	29	30	31		

**GENNAIO 2025**

01	Mercoledì	02	Giovedì	03	Venerdì	04	Sabato	05	Domènica	06	Lunedì	07	Martedì	08	Mercoledì	09	Giovedì	10	Venerdì	11	Sabato	12	Domènica	13	Lunedì	14	Martedì	15	Mercoledì	16	Giovedì	17	Venerdì	18	Sabato	19	Domènica	20	Lunedì	21	Martedì	22	Mercoledì	23	Giovedì	24	Venerdì	25	Sabato	26	Domènica	27	Lunedì	28	Martedì	29	Mercoledì	30	Giovedì	31	Venerdì
----	-----------	----	---------	----	---------	----	--------	----	----------	----	--------	----	---------	----	-----------	----	---------	----	---------	----	--------	----	----------	----	--------	----	---------	----	-----------	----	---------	----	---------	----	--------	----	----------	----	--------	----	---------	----	-----------	----	---------	----	---------	----	--------	----	----------	----	--------	----	---------	----	-----------	----	---------	----	---------

**DICEMBRE 2024**

L	2	9	16	23	30
M	3	10	17	24	31
M	4	11	18	25	
G	5	12	19	26	
V	6	13	20	27	
S	7	14	21	28	
S	8	15	22	29	

**FEBBRAIO 2025**

L	3	10	17	24
M	4	11	18	25
M	5	12	19	26
G	6	13	20	27
V	7	14	21	28
S	1	8	15	22
S	2	9	16	23



Tabella 2026 in ultima pagina

**PA703 BLOCK TABLE**

Spiralato da tavolo mensile 13 fogli carta bianca 90 gr, supporto cartoncino bianco 450 gr



- f.to calendario: 19x14,5 cm ca
- f.to piedino: 19x3,5 cm ca
- 100



formato: 19x14,5 cm ca



area di stampa: 19x3,5 cm ca



Festività Internazionali



La carta proviene da materiale certificato FSC®, materiale riciclato e/o legno controllato.





Tabella 2026 in ultima pagina

RO

### PA700 MIDI TABLE

Spiralato da tavolo mensile 13 fogli carta bianca 90 gr, supporto cartoncino bianco 450 gr



-  f.to calendario: 16x14,5 cm ca
-  f.to piedino: 16x3,5 cm ca
-  100



formato: 16x14,5 cm ca



area di stampa: 16x3,5 cm ca



Festività Internazionali





Tabella 2026  
in ultima pagina

BL



formato:  
16x14,5 cm ca



area di stampa:  
16x3,5 cm ca



Festività  
Internazionali



Tabella 2026  
in ultima pagina

VE



La carta proviene da materiale certificato FSC®, materiale riciclato e/o legno controllato.



Tabella 2026 in ultima pagina

BL

**PA710 TABLE NOTES**

Spiralato da tavolo mensile 13 fogli carta bianca 90 gr, supporto cartoncino bianco 450 gr



- f.to calendario: 19x14,5 cm ca
- f.to piedino: 19x3,5 cm ca
- 100



formato: 19x14,5 cm ca



area di stampa: 19x3,5 cm ca



Festività Internazionali



Tabella 2026  
in ultima pagina



formato:  
19x14,5 cm ca



area di stampa:  
19x3,5 cm ca



Festività  
Internazionali



Tabella 2026  
in ultima pagina



La carta proviene da materiale certificato FSC®, materiale riciclato e/o legno controllato.



Tabella 2026 in ultima pagina



**PA715 CHART TABLE**

Spiralato da tavolo mensile 13 fogli carta bianca 90 gr, supporto cartoncino bianco 450 gr



- f.to calendario: 19x14,5 cm ca
- f.to piedino: 19x3,5 cm ca
- 100



formato: 19x14,5 cm ca



area di stampa: 19x3,5 cm ca



Festività Internazionali



BL

Tabella 2026  
in ultima pagina



formato:  
19x14,5 cm ca



area di stampa:  
19x3,5 cm ca



Festività  
Internazionali



RO

Tabella 2026  
in ultima pagina



La carta proviene da materiale certificato FSC®, materiale riciclato e/o legno controllato.



Tabella 2026 in ultima pagina

**PA705 COLOR MIX**

Spiralato da tavolo mensile 13 fogli carta bianca 90 gr, supporto cartoncino bianco 450 gr



- f.to calendario: 19x14,5 cm ca
- f.to piedino: 19x3,5 cm ca
- 100



formato: 19x14,5 cm ca



area di stampa: 19x3,5 cm ca



Festività Internazionali



La carta proviene da materiale certificato FSC®, materiale riciclato e/o legno controllato.

Tabella 2025 sul retro



Tabella 2026 in ultima pagina



**PA720 MOD TABLE**

Spiralato da tavolo mensile 13 fogli carta bianca 90 gr, supporto cartoncino bianco 450 gr



- ☑ f.to calendario: 19x14,5 cm ca
- ☑ f.to piedino: 19x3,5 cm ca
- 📦 100



formato: 19x14,5 cm ca



area di stampa: 19x3,5 cm ca



Festività Internazionali



La carta proviene da materiale certificato FSC®, materiale riciclato e/o legno controllato.



Tabella 2026  
in ultima pagina

**PA725 SWEDISH TABLE**

Spiralato da tavolo mensile 13 fogli  
carta bianca 90 gr, supporto cartoncino bianco 450 gr



- f.to calendario: 19x14,5 cm ca
- f.to piedino: 19x3,5 cm ca
- 100



formato:  
19x14,5 cm ca



area di stampa:  
19x3,5 cm ca



Festività  
Internazionali





La carta proviene da materiale certificato FSC®, materiale riciclato e/o legno controllato.



Tabella 2026 in ultima pagina

**PA730 SQUARE TABLE**

Spiralato da tavolo mensile 13 fogli carta bianca 90 gr, supporto cartoncino bianco 450 gr



- 📅 f.to calendario: 19x14,5 cm ca
- 📄 f.to piedino: 19x3,5 cm ca
- 📦 100



formato: 19x14,5 cm ca



area di stampa: 19x3,5 cm ca



Festività Internazionali



La carta proviene da materiale certificato FSC®, materiale riciclato e/o legno controllato.



Tabella 2026 in ultima pagina

**PA745 TALL TABLE**

Spiralato da tavolo mensile 13 fogli  
carta bianca 90 gr, supporto cartoncino bianco 450 gr



- f.to calendario: 13,5x19 cm ca
- f.to piedino: 13,5x3,5 cm ca
- 100



formato:  
13,5x19 cm ca



area di stampa:  
13,5x3,5 cm ca



Festività  
Internazionali

Ampia fascia personalizzabile anche con stampa UV

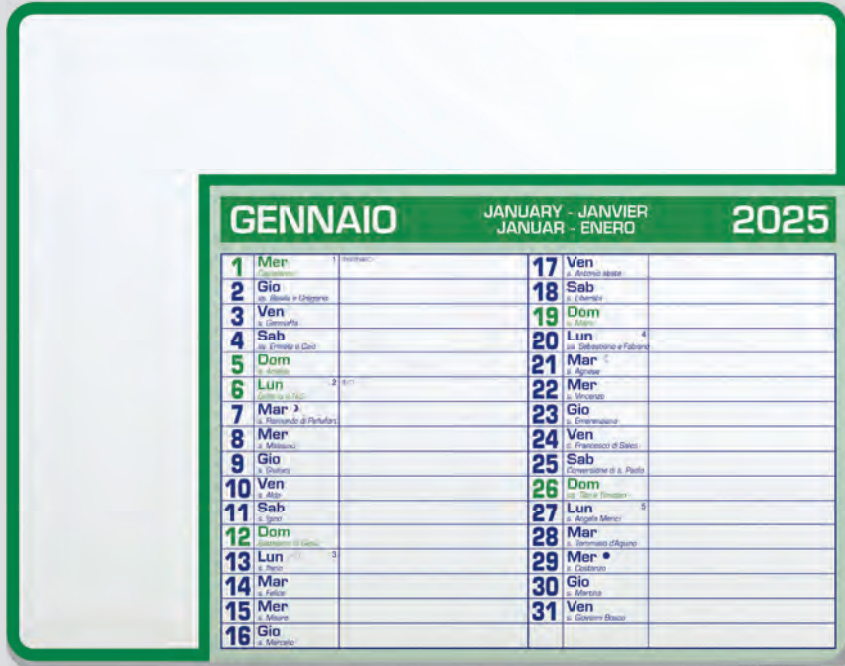

Calendario 2025  
con mese corrente,  
mensili laterali e  
festività internazionali



BL

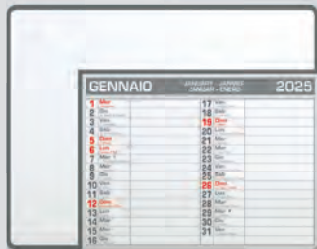

GR



RO

VE



Tappetino mouse/calendario con  
copertina in pvc personalizzabile  
e base in eva.

**PA782 CALENDAR PAD**

Tappetino mouse calendario, 12 mesi con note  
copertina rigida in pvc, base in eva



- ☑ f.to calendario: 23x18cm ca
- 📦 200



formato:  
**23x18 cm ca**



area di stampa:  
**19x3,5 cm ca**



Festività  
**Internazionali**

## GENNAIO 2025

<p><b>7</b> <b>D</b> Dicembre 2024</p> <p>1 <b>D</b></p> <p>2 <b>L</b></p> <p>3 <b>M</b></p> <p>4 <b>M</b></p> <p>5 <b>G</b></p> <p>6 <b>V</b></p> <p>7 <b>S</b></p> <p>8 <b>D</b></p> <p>9 <b>L</b></p> <p>10 <b>M</b></p> <p>11 <b>M</b></p> <p>12 <b>G</b></p> <p>13 <b>V</b></p> <p>14 <b>S</b></p> <p>15 <b>D</b></p> <p>16 <b>L</b></p> <p>17 <b>M</b></p> <p>18 <b>M</b></p> <p>19 <b>G</b></p> <p>20 <b>V</b></p> <p>21 <b>S</b></p> <p>22 <b>D</b></p> <p>23 <b>L</b></p> <p>24 <b>M</b></p> <p>25 <b>M</b></p> <p>26 <b>G</b></p> <p>27 <b>V</b></p> <p>28 <b>S</b></p> <p>29 <b>D</b></p> <p>30 <b>L</b></p> <p>31 <b>M</b></p>	<table border="0" style="width: 100%;"> <tr> <td style="width: 50%; vertical-align: top;"> <p><b>1 Mercoledì</b> <i>Maria Madre di Dio - Capodanno</i></p> <p><b>2 Giovedì</b> <i>ss. Basilio e Gregorio</i></p> <p><b>3 Venerdì</b> <i>s. Giovanni</i></p> <p><b>4 Sabato</b> <i>ss. Francesco e Carlo</i></p> <p><b>5 Domenica</b> <i>s. Antonio</i></p> <p><b>6 Lunedì</b> <i>Epifania di N.S.</i></p> <p><b>7 Martedì</b> <i>s. Battista di Prigione</i></p> <p><b>8 Mercoledì</b> <i>s. Alessio</i></p> <p><b>9 Giovedì</b> <i>s. Gialdino</i></p> <p><b>10 Venerdì</b> <i>s. Aldo</i></p> <p><b>11 Sabato</b> <i>s. Apollonia</i></p> <p><b>12 Domenica</b> <i>Rattonchio di Gesù</i></p> <p><b>13 Lunedì</b> <i>s. Bartolomeo</i></p> <p><b>14 Martedì</b> <i>s. Felice</i></p> <p><b>15 Mercoledì</b> <i>s. Massimo</i></p> <p><b>16 Giovedì</b> <i>s. Alessio</i></p> </td> <td style="width: 50%; vertical-align: top;"> <p style="text-align: center;">Sett. 1 GHEXDXBDC</p> <p><b>17 Venerdì</b> <i>s. Antonio abate</i></p> <p><b>18 Sabato</b> <i>s. Ederata</i></p> <p><b>19 Domenica</b> <i>s. Maria</i></p> <p><b>20 Lunedì</b> <i>ss. Sebastiano e Fabiano</i></p> <p><b>21 Martedì</b> <i>s. Agostino</i></p> <p><b>22 Mercoledì</b> <i>s. Vincenzina</i></p> <p><b>23 Giovedì</b> <i>s. Eusebio</i></p> <p><b>24 Venerdì</b> <i>s. Francesco di Sales</i></p> <p><b>25 Sabato</b> <i>Conversione di s. Paolo</i></p> <p><b>26 Domenica</b> <i>ss. Tito e Tiziano</i></p> <p><b>27 Lunedì</b> <i>s. Angelo Merici</i></p> <p><b>28 Martedì</b> <i>s. Tommaso d'Aquino</i></p> <p><b>29 Mercoledì</b> <i>s. Costanzo</i></p> <p><b>30 Giovedì</b> <i>s. Marcellino</i></p> <p><b>31 Venerdì</b> <i>s. Giovanni Evangelista</i></p> </td> </tr> </table>	<p><b>1 Mercoledì</b> <i>Maria Madre di Dio - Capodanno</i></p> <p><b>2 Giovedì</b> <i>ss. Basilio e Gregorio</i></p> <p><b>3 Venerdì</b> <i>s. Giovanni</i></p> <p><b>4 Sabato</b> <i>ss. Francesco e Carlo</i></p> <p><b>5 Domenica</b> <i>s. Antonio</i></p> <p><b>6 Lunedì</b> <i>Epifania di N.S.</i></p> <p><b>7 Martedì</b> <i>s. Battista di Prigione</i></p> <p><b>8 Mercoledì</b> <i>s. Alessio</i></p> <p><b>9 Giovedì</b> <i>s. Gialdino</i></p> <p><b>10 Venerdì</b> <i>s. Aldo</i></p> <p><b>11 Sabato</b> <i>s. Apollonia</i></p> <p><b>12 Domenica</b> <i>Rattonchio di Gesù</i></p> <p><b>13 Lunedì</b> <i>s. Bartolomeo</i></p> <p><b>14 Martedì</b> <i>s. Felice</i></p> <p><b>15 Mercoledì</b> <i>s. Massimo</i></p> <p><b>16 Giovedì</b> <i>s. Alessio</i></p>	<p style="text-align: center;">Sett. 1 GHEXDXBDC</p> <p><b>17 Venerdì</b> <i>s. Antonio abate</i></p> <p><b>18 Sabato</b> <i>s. Ederata</i></p> <p><b>19 Domenica</b> <i>s. Maria</i></p> <p><b>20 Lunedì</b> <i>ss. Sebastiano e Fabiano</i></p> <p><b>21 Martedì</b> <i>s. Agostino</i></p> <p><b>22 Mercoledì</b> <i>s. Vincenzina</i></p> <p><b>23 Giovedì</b> <i>s. Eusebio</i></p> <p><b>24 Venerdì</b> <i>s. Francesco di Sales</i></p> <p><b>25 Sabato</b> <i>Conversione di s. Paolo</i></p> <p><b>26 Domenica</b> <i>ss. Tito e Tiziano</i></p> <p><b>27 Lunedì</b> <i>s. Angelo Merici</i></p> <p><b>28 Martedì</b> <i>s. Tommaso d'Aquino</i></p> <p><b>29 Mercoledì</b> <i>s. Costanzo</i></p> <p><b>30 Giovedì</b> <i>s. Marcellino</i></p> <p><b>31 Venerdì</b> <i>s. Giovanni Evangelista</i></p>	<p style="text-align: right;"><b>7</b> <b>D</b> Febbraio 2025</p> <p>1 <b>S</b></p> <p>2 <b>D</b></p> <p>3 <b>L</b></p> <p>4 <b>M</b></p> <p>5 <b>M</b></p> <p>6 <b>G</b></p> <p>7 <b>V</b></p> <p>8 <b>S</b></p> <p>9 <b>D</b></p> <p>10 <b>L</b></p> <p>11 <b>M</b></p> <p>12 <b>M</b></p> <p>13 <b>G</b></p> <p>14 <b>V</b></p> <p>15 <b>S</b></p> <p>16 <b>D</b></p> <p>17 <b>L</b></p> <p>18 <b>M</b></p> <p>19 <b>M</b></p> <p>20 <b>G</b></p> <p>21 <b>V</b></p> <p>22 <b>S</b></p> <p>23 <b>D</b></p> <p>24 <b>L</b></p> <p>25 <b>M</b></p> <p>26 <b>M</b></p> <p>27 <b>G</b></p> <p>28 <b>V</b></p>
<p><b>1 Mercoledì</b> <i>Maria Madre di Dio - Capodanno</i></p> <p><b>2 Giovedì</b> <i>ss. Basilio e Gregorio</i></p> <p><b>3 Venerdì</b> <i>s. Giovanni</i></p> <p><b>4 Sabato</b> <i>ss. Francesco e Carlo</i></p> <p><b>5 Domenica</b> <i>s. Antonio</i></p> <p><b>6 Lunedì</b> <i>Epifania di N.S.</i></p> <p><b>7 Martedì</b> <i>s. Battista di Prigione</i></p> <p><b>8 Mercoledì</b> <i>s. Alessio</i></p> <p><b>9 Giovedì</b> <i>s. Gialdino</i></p> <p><b>10 Venerdì</b> <i>s. Aldo</i></p> <p><b>11 Sabato</b> <i>s. Apollonia</i></p> <p><b>12 Domenica</b> <i>Rattonchio di Gesù</i></p> <p><b>13 Lunedì</b> <i>s. Bartolomeo</i></p> <p><b>14 Martedì</b> <i>s. Felice</i></p> <p><b>15 Mercoledì</b> <i>s. Massimo</i></p> <p><b>16 Giovedì</b> <i>s. Alessio</i></p>	<p style="text-align: center;">Sett. 1 GHEXDXBDC</p> <p><b>17 Venerdì</b> <i>s. Antonio abate</i></p> <p><b>18 Sabato</b> <i>s. Ederata</i></p> <p><b>19 Domenica</b> <i>s. Maria</i></p> <p><b>20 Lunedì</b> <i>ss. Sebastiano e Fabiano</i></p> <p><b>21 Martedì</b> <i>s. Agostino</i></p> <p><b>22 Mercoledì</b> <i>s. Vincenzina</i></p> <p><b>23 Giovedì</b> <i>s. Eusebio</i></p> <p><b>24 Venerdì</b> <i>s. Francesco di Sales</i></p> <p><b>25 Sabato</b> <i>Conversione di s. Paolo</i></p> <p><b>26 Domenica</b> <i>ss. Tito e Tiziano</i></p> <p><b>27 Lunedì</b> <i>s. Angelo Merici</i></p> <p><b>28 Martedì</b> <i>s. Tommaso d'Aquino</i></p> <p><b>29 Mercoledì</b> <i>s. Costanzo</i></p> <p><b>30 Giovedì</b> <i>s. Marcellino</i></p> <p><b>31 Venerdì</b> <i>s. Giovanni Evangelista</i></p>			

© Editrice L'ALMANACCO ITALIANO - Stampato in Italia - Distribuito in Italia



NEW!

Testata Extrastrong

# L'ALMANACCO ITALIANO



## Gennaio 2025

1	mer	Martin Lutero di Dio - Capodanno	1941
2	gio	St. Basilio e Gregorio	
3	ven	St. Gerardo	
4	sab	St. Onofrio e Gino	
5	dom	St. Antonio	
6	lun	Epifania di N.S.	1942
7	mar	St. Remedio di Perpetua	1943
8	mer	St. Innocenzo	
9	gio	St. Giuliano	
10	ven	St. Aldo	
11	sab	St. Ippolito	
12	dom	Epifania di Gesù	1944
13	lun	St. Basilio	1945
14	mar	St. Felice	
15	mer	St. Mauro	
16	gio	St. Marcellino	
17	ven	St. Antonio Abate	
18	sab	St. Liberata	
19	dom	St. Sebastiano	
20	lun	St. Silvestro e Valentiniano	1946
21	mar	St. Agostino	1947
22	mer	St. Venceslao	
23	gio	St. Felice	
24	ven	St. Francesco di Sales	
25	sab	Conversione di S. Paolo	
26	dom	St. Teodoro	1948
27	lun	St. Agostino	1949
28	mar	St. Valentino di Agostino	
29	mer	St. Costantino	
30	gio	St. Silvestro	
31	ven	St. Giovanni Evangelista	

### Passiflora

La Passiflora, conosciuta anche come fiore della passione, è una pianta ampiamente utilizzata per le sue proprietà calmanti e sedative. I suoi estratti sono spesso impiegati come rimedio naturale per alleviare ansia, stress e insonnia. Grazie alla presenza di composti come gli alcaloidi e i flavonoidi, la Passiflora ha dimostrato di avere effetti rilassanti sul sistema nervoso, contribuendo a migliorare la qualità del sonno. Inoltre, la pianta è stata associata alla riduzione della tensione muscolare e al sollievo da disturbi gastrointestinali legati allo stress. Sebbene alcuni studi suggeriscano che la Passiflora possa influire positivamente sulla pressione sanguigna, è importante notare che la ricerca è ancora in corso per confermare completamente tali benefici. Tuttavia, la sua lunga storia di utilizzo tradizionale in diverse culture attesta la sua popolarità come rimedio naturale per il benessere mentale e fisico. Prima di integrare la Passiflora nella propria routine, è consigliabile consultare un professionista della salute per garantire un utilizzo sicuro e appropriato, specialmente per coloro che assumono già farmaci o hanno condizioni mediche preesistenti. La pianta è versatile, utilizzata per contrastare disturbi del sonno come l'insonnia e migliorare la qualità del riposo. Le sue applicazioni tradizionali comprendono anche la riduzione di spasmi muscolari e crampi addominali. Tuttavia, è essenziale esercitare cautela, poiché l'efficacia della Passiflora può variare tra individui, e consultazioni mediche sono consigliate per garantire un utilizzo appropriato e sicuro.

## PA011 ERBORISTERIA

Illustrato mensile 12 fogli  
carta avorio 70 gr  
testata rinforzata



- f.to calendario: 31x52,5 cm ca
- f.to testata: 31x10,5 cm ca
- 100



Testata Extrastrong



La carta proviene da materiale certificato FSC®, materiale riciclato e/o legno controllato.



formato:  
31x52,5 cm ca



area di stampa:  
31x10,5 cm ca



Festività Internazionali

Testata Extrastrong

# L'ALMANACCO ITALIANO



## PA012 ANTICHE MAPPE

Illustrato mensile 12 fogli  
carta avorio 70 gr  
testata rinforzata



- f.to calendario: 31x52,5 cm ca
- f.to testata: 31x10,5 cm ca
- 100



Testata  
Extrastrong



La carta proviene da  
materiale certificato  
FSC®, materiale riciclato  
e/o legno controllato.



formato:  
31x52,5 cm ca



area di stampa:  
31x10,5 cm ca



Festività  
Internazionali

Testata Extrastrong

# L'ALMANACCO ITALIANO

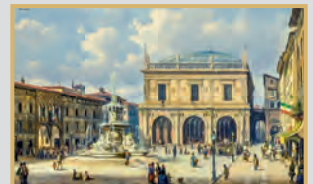

## GENNAIO 2025



Dicembre 2024  
1 D  
2 L  
3 M  
4 M  
5 G  
6 V  
7 S  
8 D  
9 L  
10 M  
11 M  
12 G  
13 V  
14 S  
15 D  
16 L  
17 M  
18 M  
19 G  
20 V  
21 S  
22 D  
23 L  
24 M  
25 M  
26 G  
27 V  
28 S  
29 D  
30 L  
31 M

**1 Mercoledì**  
Maria Maddalena di Magdala  
**2 Giovedì**  
s. Basilio e Gregorio  
**3 Venerdì**  
s. Cirillo  
**4 Sabato**  
s. Ermete e Gian  
**5 Domenica**  
s. Elisabetta  
**6 Lunedì**  
Epifania di N.S.  
**7 Martedì**  
s. Innocenzo, s. Pasquale  
**8 Mercoledì**  
s. Alessio  
**9 Giovedì**  
s. Giuliano  
**10 Venerdì**  
s. Attilio  
**11 Sabato**  
s. Spirito  
**12 Domenica**  
Epifania di Gesù  
**13 Lunedì**  
s. Simeone  
**14 Martedì**  
s. Felice  
**15 Mercoledì**  
s. Silvano  
**16 Giovedì**  
s. Marciano

**17 Venerdì**  
s. Sebastiano  
**18 Sabato**  
s. Leontio  
**19 Domenica**  
s. Marco  
**20 Lunedì**  
s. Sebastiano e Felice  
**21 Martedì**  
s. Ignazio  
**22 Mercoledì**  
s. Costantino  
**23 Giovedì**  
s. Emerenziana  
**24 Venerdì**  
s. Francesco di Sales  
**25 Sabato**  
s. Costantino di A. Randa  
**26 Domenica**  
s. Edoardo e Teodoro  
**27 Lunedì**  
s. Angelo Merici  
**28 Martedì**  
s. Tommaso d'Aquino  
**29 Mercoledì**  
s. Felice  
**30 Giovedì**  
s. Felice  
**31 Venerdì**  
s. Gerolamo



Febbraio 2025  
1 S  
2 D  
3 L  
4 M  
5 M  
6 G  
7 V  
8 S  
9 D  
10 L  
11 M  
12 M  
13 G  
14 V  
15 S  
16 D  
17 L  
18 M  
19 M  
20 G  
21 V  
22 S  
23 D  
24 L  
25 M  
26 M  
27 G  
28 V

### PA014 ITALIA ANTICA

Illustrato mensile 12 fogli  
carta avorio 70 gr  
testata rinforzata



- f.to calendario: 31x52,5 cm ca
- f.to testata: 31x10,5 cm ca
- 100



Testata Extrastrong



La carta proviene da materiale certificato FSC®, materiale riciclato e/o legno controllato.



formato:  
31x52,5 cm ca



area di stampa:  
31x10,5 cm ca



Festività Internazionali

Testata **Extrastrong**

# L'ALMANACCO ITALIANO



Veduta del Vesuvio

## GENNAIO 2025

Dicembre 2024		Gennaio 2025		Febbraio 2025	
1 D	2 L	<b>1 Mercoledì</b> Maurizio Sabatini di Dio - Capodimonte	<b>17 Venerdì</b> Antonio Abate	1 S	1 S
3 M	4 M	<b>2 Giovedì</b> Dionisio e Gregorio	<b>18 Sabato</b> Libertina	2 D	2 D
5 G	6 V	<b>3 Venerdì</b> Gennareggi	<b>19 Domenica</b> Marino	3 L	3 L
7 S	8 M	<b>4 Sabato</b> Ermene e Clotilde	<b>20 Lunedì</b> Sobramano e Giuliano	4 M	4 M
9 L	10 M	<b>5 Domenica</b> Gennareggi	<b>21 Martedì</b> Gennareggi	5 M	5 M
11 M	12 G	<b>6 Lunedì</b> Gennareggi	<b>22 Mercoledì</b> Gennareggi	6 G	6 G
13 V	14 S	<b>7 Martedì</b> Gennareggi	<b>23 Giovedì</b> Gennareggi	7 V	7 V
15 L	16 L	<b>8 Mercoledì</b> Gennareggi	<b>24 Venerdì</b> Gennareggi	8 S	8 S
17 M	18 M	<b>9 Giovedì</b> Gennareggi	<b>25 Sabato</b> Gennareggi	9 D	9 D
19 G	20 V	<b>10 Venerdì</b> Gennareggi	<b>26 Domenica</b> Gennareggi	10 L	10 L
21 S	22 D	<b>11 Sabato</b> Gennareggi	<b>27 Lunedì</b> Gennareggi	11 M	11 M
23 L	24 M	<b>12 Domenica</b> Gennareggi	<b>28 Martedì</b> Gennareggi	12 M	12 M
25 M	26 M	<b>13 Lunedì</b> Gennareggi	<b>29 Mercoledì</b> Gennareggi	13 G	13 G
27 V	28 S	<b>14 Martedì</b> Gennareggi	<b>30 Giovedì</b> Gennareggi	14 V	14 V
29 D	30 L	<b>15 Mercoledì</b> Gennareggi	<b>31 Venerdì</b> Gennareggi	15 S	15 S
31 M		<b>16 Giovedì</b> Gennareggi		16 L	16 L

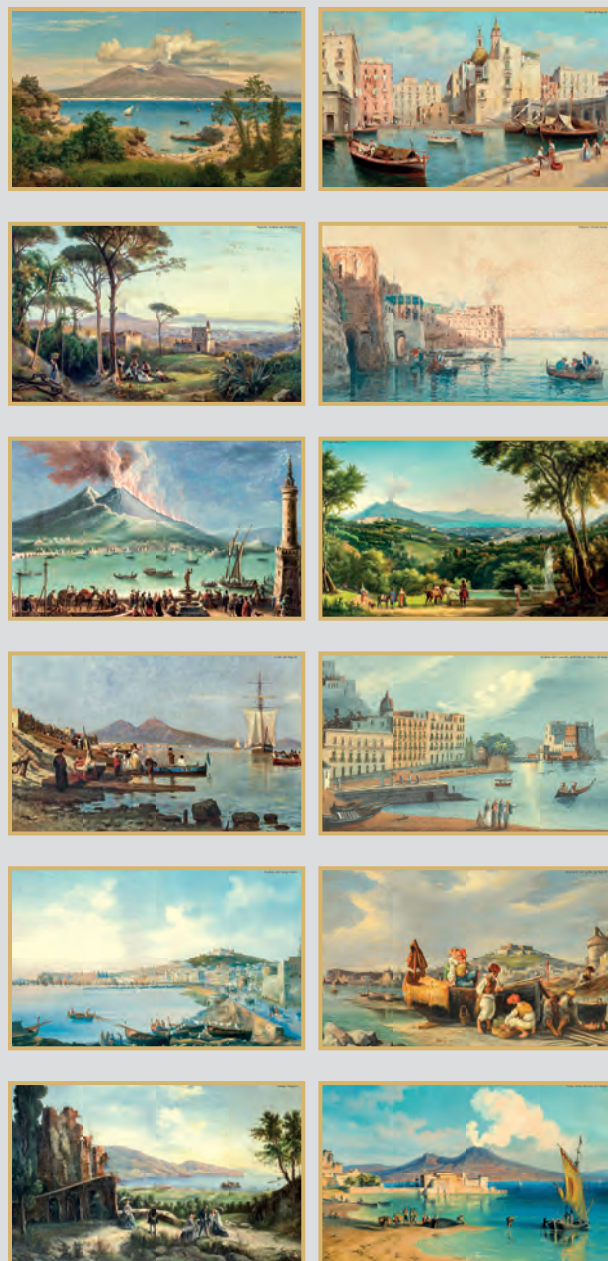

## PA018 NAPOLI ANTICA

Illustrato mensile 12 fogli  
carta avorio 70 gr  
testata rinforzata



- f.to calendario: 31x52,5 cm ca
- f.to testata: 31x10,5 cm ca
- 100



Testata  
**Extrastrong**



La carta proviene da materiale certificato FSC®, materiale riciclato e/o legno controllato.



formato:  
**31x52,5 cm ca**



area di stampa:  
**31x10,5 cm ca**



Festività  
**Internazionali**



Testata Extrastrong

# L'ALMANACCO ITALIANO



## GENNAIO 2025

Dicembre 2024	1 Mercoledì	17 Venerdì	Febbraio 2025
2 L	2 Giovedì	18 Sabato	1 S
3 M	3 Venerdì	19 Domenica	2 D
4 M	4 Sabato	20 Lunedì	3 L
5 G	5 Domenica	21 Martedì	4 M
6 V	6 Lunedì	22 Mercoledì	5 M
7 S	7 Martedì	23 Giovedì	6 G
8 D	8 Mercoledì	24 Venerdì	7 V
9 L	9 Giovedì	25 Sabato	8 S
10 M	10 Venerdì	26 Domenica	9 D
11 M	11 Sabato	27 Lunedì	10 L
12 G	12 Domenica	28 Martedì	11 M
13 L	13 Lunedì	29 Mercoledì	12 M
14 M	14 Martedì	30 Giovedì	13 G
15 V	15 Mercoledì	31 Venerdì	14 M
16 S	16 Giovedì		15 S
17 S			16 D
18 D			17 L
19 L			18 M
20 M			19 M
21 M			20 G
22 D			21 V
23 L			22 S
24 M			23 D
25 M			24 L
26 G			25 M
27 V			26 M
28 S			27 G
29 D			28 V
30 L			
31 M			



### PA022 COME ERAVAMO

Illustrato mensile 12 fogli  
carta avorio 70 gr  
testata rinforzata



- f.to calendario: 31x52,5 cm ca
- f.to testata: 31x10,5 cm ca
- 100



La carta proviene da materiale certificato FSC®, materiale riciclato e/o legno controllato.



formato:  
31x52,5 cm ca



area di stampa:  
31x10,5 cm ca



Festività  
Internazionali

Testata Extrastrong

# L'ALMANACCO ITALIANO



## Gennaio 2025

1	mer	Maia Madre di Dio - Capolago	San 1
2	gio	sa. Basilio e Gregorio	
3	ven	sa. Genesio	
4	sab	sa. Onofrio e Cato	
5	dom	sa. Ambra	
6	lun	Epifania di N.S.	San 2
7	mar	sa. Raimondo di Peñafort	3
8	mer	sa. Massimo	
9	gio	sa. Giuliano	
10	ven	sa. Aldo	
11	sab	sa. Agostino	
12	dom	Battesimo di Gesù	
13	lun	sa. Siro	San 3
14	mar	sa. Felice	
15	mer	sa. Marco	
16	gio	sa. Marcello	
17	ven	sa. Antonino da Padova	
18	sab	sa. Liberato	
19	dom	sa. Maria	
20	lun	sa. Sebastiano e Valeriano	San 4
21	mar	sa. Agostino	San 5
22	mer	sa. Vito	
23	gio	sa. Eusebio	
24	ven	sa. Francesco di Sales	
25	sab	Conversione di S. Paolo	
26	dom	sa. Tito e Festo	
27	lun	sa. Angeli Santi	San 6
28	mar	sa. Tommaso di Aquino	
29	mer	sa. Costantino	8
30	gio	sa. Silvestro	
31	ven	sa. Giovanni Evangelista	

*San Pio da Pietrelcina*

*Non dimenticare mai le cose belle della vita, perché sono quelle che ti fanno andare avanti nei momenti difficili.*



### PA024 SAN PIO

Illustrato mensile 12 fogli  
carta avorio 70 gr  
testata rinforzata



- f.to calendario: 31x52,5 cm ca
- f.to testata: 31x10,5 cm ca
- 100



Testata Extrastrong



La carta proviene da materiale certificato FSC®, materiale riciclato e/o legno controllato.



formato:  
31x52,5 cm ca



area di stampa:  
31x10,5 cm ca



Festività Internazionali

NEW!

Testata Extrastrong

# L'ALMANACCO ITALIANO



## Gennaio 2025

1	mer	Maia Madre di Dio - Capolazio	
2	gio	ss. Basilio e Gregorio	
3	ven	s. Genesio	
4	sab	ss. Ermete e Gato	
5	dom	s. Andrea	
6	lun	Epifania di S. V.	San 2
7	mar	s. Felice di Nolaso	
8	mer	s. Massimo	
9	gio	s. Giuliano	
10	ven	s. Aldo	
11	sab	s. Agostino	
12	dom	Epifania di Gesù	San 4
13	lun	s. Siro	
14	mar	s. Felice	
15	mer	s. Marco	
16	gio	s. Marcellino	
17	ven	s. Antonio Maria	
18	sab	s. Liberato	
19	dom	s. Maria	
20	lun	ss. Sebastiano e Felice	San 4
21	mar	s. Agostino	San 2
22	mer	s. Vincenzo	
23	gio	s. Ildefonso	
24	ven	s. Innocenzo di Boma	
25	sab	Conversione di S. Paolo	
26	dom	ss. Teodoro e Tiberio	San 4
27	lun	s. Angeli Maria	
28	mar	s. Innocenzo di Argenteo	
29	mer	s. Costantino	
30	gio	s. Maria	
31	ven	s. Giovanni Evangelista	

*Papa Francesco*

*Lo Spirito Santo ci insegna: è il Maestro interiore. Ci guida per il giusto cammino, attraverso le situazioni della vita. Lui ci insegna la strada, la via.*

## PA026 FRANCESCO

Illustrato mensile 12 fogli  
carta avorio 70 gr  
testata rinforzata



- f.to calendario: 31x52,5 cm ca
- f.to testata: 31x10,5 cm ca
- 100



Testata Extrastrong



La carta proviene da materiale certificato FSC®, materiale riciclato e/o legno controllato.



formato:  
31x52,5 cm ca



area di stampa:  
31x10,5 cm ca



Festività Internazionali

# 04 CALENDARI ILLUSTRATI

GENNAIO 2025



CAPRICORNO 22/12 - 20/1

<b>1</b>	<b>MER</b>	doppio Papa Pio XI - Capodanno	San 1
<b>2</b>	<b>GIO</b>	in S. Maria e Caggiano	
<b>3</b>	<b>VEN</b>	in G. Gennaro	
<b>4</b>	<b>SAB</b>	in Emma e Cato	
<b>5</b>	<b>DOM</b>	in Emma	
<b>6</b>	<b>LUN</b>	doppio Epifania di N.S.	San 2
<b>7</b>	<b>MAR</b>	in Ramondo di Parafrot	
<b>8</b>	<b>MER</b>	in Emma	
<b>9</b>	<b>GIO</b>	in G. Gennaro	
<b>10</b>	<b>VEN</b>	in G. Gennaro	
<b>11</b>	<b>SAB</b>	in Emma	
<b>12</b>	<b>DOM</b>	Battesimo di Gesù	
<b>13</b>	<b>LUN</b>	in Emma	San 3
<b>14</b>	<b>MAR</b>	in Emma	
<b>15</b>	<b>MER</b>	in Emma	
<b>16</b>	<b>GIO</b>	in Emma	
<b>17</b>	<b>VEN</b>	in Emma	
<b>18</b>	<b>SAB</b>	in Emma	
<b>19</b>	<b>DOM</b>	in Emma	
<b>20</b>	<b>LUN</b>	in Sebastiano e Fabiano	San 4
<b>21</b>	<b>MAR</b>	in Agnes	
<b>22</b>	<b>MER</b>	in Emma	
<b>23</b>	<b>GIO</b>	in Emma	
<b>24</b>	<b>VEN</b>	in Francesco di Sales	
<b>25</b>	<b>SAB</b>	in Emma	
<b>26</b>	<b>DOM</b>	in Tira Tronico	
<b>27</b>	<b>LUN</b>	in Angella Maria	San 5
<b>28</b>	<b>MAR</b>	in Emma	
<b>29</b>	<b>MER</b>	in Emma	
<b>30</b>	<b>GIO</b>	in Emma	
<b>31</b>	<b>VEN</b>	in Emma	

DICEMBRE 2024

LUN	MAR	MER	GIO	VEN	SAB	DOM
2	3	4	5	6	7	8
9	10	11	12	13	14	15
16	17	18	19	20	21	22
23	24	25	26	27	28	29

FEBBRAIO 2025

LUN	MAR	MER	GIO	VEN	SAB	DOM
3	4	5	6	7	8	9
10	11	12	13	14	15	16
17	18	19	20	21	22	23
24	25	26	27	28		

IL SOLE E LA LUNA

**SORGE TRAMONTA**  
 il giorno 8 ore 12:07 ore 16:49  
 il giorno 10 ore 13:02 ore 16:30  
 il giorno 28 ore 13:12 ore 15:59

**IL SOLE E LA LUNA**  
 il giorno 7 ore 6:36  
 il giorno 12 ore 23:24  
 il giorno 20 ore 23:29  
 il giorno 29 ore 13:35

Nota: la data e il numero del sole ripetuti nel calendario e riferiscono sempre all'ora solare.  
 Copyright 2024/25, tutti i diritti riservati.



Testata Termosaldata





**DIC 2024** **GENNAIO 2025** **FEB 2025**

*Il Signore ti benedica, ti guardi volga la sua faccia verso di te: ti dia misericordia e ti dia pace.*

1 dom	1 Mer	17 Ven	1 sab
2 lun	2 Gio	18 Sab	2 dom
3 mar	3 Ven	19 Dom	3 lun
4 mer	4 Sab	20 Lun	4 mar
5 gio	5 Dom	21 Mar	5 mer
6 ven	6 Lun	22 Mer	6 gio
7 sab	7 Mar	23 Gio	7 ven
8 dom	8 Mer	24 Ven	8 sab
9 lun	9 Gio	25 Sab	9 dom
10 mar	10 Ven	26 Dom	10 lun
11 mer	11 Sab	27 Lun	11 mar
12 gio	12 Dom	28 Mar	12 mer
13 ven	13 Lun	29 Mer	13 gio
14 sab	14 Mar	30 Gio	14 ven
15 dom	15 Mer	31 Ven	15 sab
16 lun	16 Gio		16 dom
17 mar			17 lun
18 mer			18 mar
19 gio			19 mer
20 ven			20 gio
21 sab			21 ven
22 dom			22 sab
23 lun			23 dom
24 mar			24 lun
25 mer			25 mar
26 gio			26 mer
27 ven			27 gio
28 sab			28 ven
29 dom			
30 lun			
31 mar			

# San Pio da Pietrelcina

...a Pietrelcina, provincia di Benevento, il suo fratello Maria, Giuseppe De Nunzio. Il padre battezzato col nome di Francesco, è religioso a cinque anni, quando promette sempre al Signore. A quella stessa età già si affeziona, si difende dagli attacchi dei diavoli istigati e celestiali apparizioni. Nel frattempo si delinea con chiarezza. Vuole diventare sacerdote. Finalmente un posto si libera e il 6 gennaio viene ammesso nel noviziato dei cappuccini dell'isola di Sant'Angelo. Vestito abito, da novizio, il padre prende il nome di fra Pio. Esattamente sette le professioni temporanee dei voti, che viene a Sant'Elia a Pranis, vicino a Campobasso nel '907. Più volte, per motivi di salute, il padre è costretto a lasciare il convento e gli studi. I medici gli prescrivono di Pietrelcina per respirare l'aria del paese nel '910, nel sacello dei canonici del Duomo ordinato sacerdote. Tra il 5 e il 7 agosto 1918 visita la trasvolazione. Il 20 settembre prede un misterioso personaggio, con le mani rosse che grondavano sangue. Al termine del

...sue mani, i suoi piedi e il suo «costato erano tutto sangue». La notizia delle stimmate si diffonde rapidamente e comincia l'afflusso dei pellegrini, i cui cappuccini si rende conto che la chiesa è un piccolo rispetto al numero dei fedeli che vi si recano. Nel 1954 Padre Pio comincia a celebrare il suo cinquantenario. Alle cinque del mattino del 23 settembre il suo ultimo Messico, durante la quale sta per un collasso. Alle 2,30 del mattino del 23 settembre pronunciando ripetutamente i nomi di Gesù e Maria, si spira. Appena spirato, le stimmate

Retro stampato



**PA100 SAN PIO**

Illustrato 12 fogli carta patinata 70 gr testata termosaldata



- f.to calendario: 30x47 cm ca
- f.to testata: 30x9 cm ca
- 100



formato: 30x47 cm ca

area di stampa: 30x9 cm ca

Festività Internazionali

Testata Termosaldata



Retro stampato

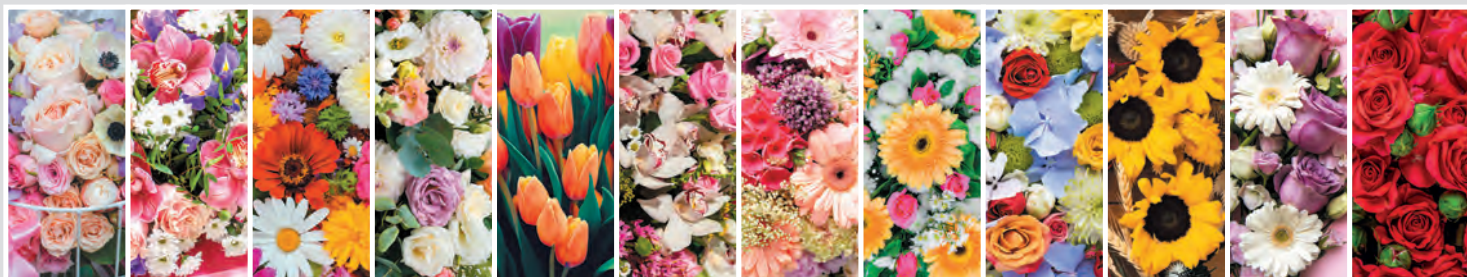

**PA103 FIORI**

Illustrato 12 fogli carta patinata 70 gr  
testata termosaldata



- f.to calendario: 30x47 cm ca
- f.to testata: 30x9 cm ca
- 100



formato:  
**30x47 cm ca**



area di stampa:  
**30x9 cm ca**



Festività  
**Internazionali**

Testata Termosaldata

# GENNAIO 2025

1	MER	Maria Madre di Dio - Capodanno	13-24
2	GIO	ss. Basilio e Gregorio	18-347
3	VEN	ss. Onofrio	19-346
4	SAB	ss. Ermete e Costo	4-361
5	DOM	Assunta	1-385
6	LUN	Epifania di N.S.	6-359
7	MAR	ss. Innocenzo di Paderborn	1-353
8	MER	ss. Innocenzo	6-357
9	GIO	ss. Giuliano e Aldo	9-345
10	VEN	ss. Alessio	10-341
11	SAB	ss. Lino	11-334
12	DOM	Battesimo di Gesù	13-351
13	LUN	ss. Bartolomeo	14-322
14	MAR	ss. Felice	14-321
15	MER	ss. Alessio	15-320
16	GIO	ss. Alessio	16-340
17	VEN	ss. Antonio abate	17-348
18	SAB	ss. Libanio	18-347
19	DOM	ss. Maria	19-346
20	LUN	ss. Sebastiano e Fabiano	20-341
21	MAR	ss. Agostino	21-341
22	MER	ss. Vincenzio	22-342
23	GIO	ss. Teodoro	23-342
24	VEN	ss. Procopio di Salvi	24-341
25	SAB	Conservatori di s. Paolo	25-340
26	DOM	ss. Tito e Timoteo	26-339
27	LUN	ss. Anzola Martiri	27-338
28	MAR	ss. Teodoro d'Aspuzio	28-337
29	MER	ss. Costantino	29-336
30	GIO	ss. Alessio	30-335
31	VEN	ss. Giovanni Battista	31-334

## LA MERLINA

...sirena incuriosita dal mondo umano, amico, il pesce Flounder, raccoglie i pericoli ai gabbiani Scuttle, che scappa inaspettata della cultura umana, sentimenti di suo padre, il Re Tritone, e il granchio Sebastian, sul fatto che il mondo e mondo marino è proibito. La regina del mare Ursula tiene d'occhio la piana per poter prendere il controllo di Ariel Flounder e Sebastian viaggiano i mari, per vedere una nave di umani ripieno del Principe Eric, del quale prima vista. Tuttavia, una tempesta nel salva Eric, Ariel canta per lui, ma riprende conoscenza. Affascinato dal Eric giura di trovare colui che lo ha spera di trovare un modo per unirsi a Sebastian e viene a sapere del suo mondo aggiunge Ariel nella sua grotta tutti gli oggetti umani. Tritone se ne va, due murine di servizio di Ursula, rivela alla loro padrona, affermando che, nella finta di Ursula, Ariel firma il contratto per trasformarsi in un essere umano prima che il Sole tramonti il terzo giorno il bacio del vero amore da Eric, in caso, altrimenti appartenenti ad Ursula. Eric esige la voce di Ariel, che viene data. Dopo essere stata trasformata in un essere umano, Ariel è perduto in superficie da Flounder e Eric trova Ariel sulla spiaggia e la salva. Ariel e Eric trascorrono del tempo il secondo giorno riescono quasi a scappolare da Flotsam e Jetsam, una giovane e bella ragazza di nome Eric con la voce di Ariel, gettando un

incantamento ignoto sul ragazzo per fargli dimenticare la sirena. Il giorno dopo Ariel scopre che Eric si sposerà con Ursula. Mentre la nave nuziale salpa, Scuttle scopre chi è in realtà Vanessa e va a riferire la notizia ad Ariel, che si dirige verso la nave con l'aiuto di Flounder. Nel frattempo, Sebastian va a informare Re Tritone e Scuttle interrompe il matrimonio con l'aiuto di vari animali. Nel caos la conchiglia di Vanessa si rompe, rendendo la voce ad Ariel e facendo cessare l'ipnosi su Eric. Il Sole però tramonta proprio in quel momento e Ariel si tramuta di nuovo in una sirena. Ursula riprende il proprio aspetto e rapisce Ariel. Sopraggiunge Tritone che affronta Ursula ed esige la liberazione di Ariel. Tritone decide di prendere il posto della figlia come prigioniera. Ariel viene liberata, mentre lui diventa un'isola. Ursula si dichiara nuova sovrana impossessandosi del tridente e della corona, e ingaggia una lotta con Ariel ed Eric. Ursula, furibonda, usa il tridente per trasformarsi in un essere di dimensioni mostruose. Ottiene il pieno controllo di tutto l'Oceano, creando una tempesta che fa naufragare i relitti. Eric si avventa sul relitto della propria nave guidandola al timone e, prima che Ursula uccida Ariel, trogliffe la strega con il bremposio scheggiato, uccidendola. Il potere di Ursula svanisce; tutte le alghe nel giardino dello strega tornano alle loro forme originali e Tritone riacquista l'autorità sul suo regno. Rendendosi conto che Ariel ama veramente Eric e che non tutti gli umani sono cattivi, Tritone la trasforma volentieri da sirena in un essere umano. Dopo essersi riappacificato con il padre, Ariel si sposa su una nave con Eric: i due partono, venendo salvati da tutto il regno di Atlantico.

Retro stampato



PA105 FAVOLE

Illustrato 12 fogli carta patinata 70 gr testata termosaldata

- f.to calendario: 30x47 cm ca
- f.to testata: 30x9 cm ca
- 100



formato: 30x47 cm ca

area di stampa: 30x9 cm ca

Festività Internazionali

Testata Termosaldata

DA  
RTAMENTO:  
ZZE PIU  
ATE.

**I cani da appartamento di piccola taglia a pelo lungo.**

Tra le razze di cane da appartamento troviamo: volpino, maltese, pechinese e barboncino nano, questi si adattano meglio agli spazi più piccoli sia per dimensioni ma soprattutto per indole. Sono cani affettuosi e docili, che riescono a vivere bene in casa a stretto contatto col proprio padrone; hanno, come tutti, bisogno di molte cure soprattutto per il loro mantello e perché, vivendo in un piccolo appartamento, hanno bisogno di andare a passeggio per sgranchirsi le zampe. Alcuni sono particolarmente agili e allegri, come il barboncino nano che è propenso alle attività sportive come le gare di agility dog. Alla lista si aggiunge lo shih tzu che ha dalla sua anche la facoltà di andare molto d'accordo con i più piccoli, diventando un cane ideale per bambini e per le famiglie. Concludono la categoria di cani da appartamento con pelo lungo lo yorkshire terrier e lo schnauzer nano; cani che si adattano bene in casa ma che hanno comunque bisogno di fare passeggiate e muoversi molto.



**I cani da appartamento di piccola taglia a pelo corto.**

I cani da appartamento con pelo corto che si adattano meglio agli spazi decisamente ridotti sono: bassotto, bulldog francese e chihuahua. In particolare quest'ultimo, nella versione super toy è tra i cani più piccoli al mondo. Ma la lista non finisce qui perché tra i piccoli più piccoli non possono mancare il beagle e il jack russell.

**Altre razze di cani adatti a un appartamento.**

Un cane da appartamento non proprio piccolo ma nemmeno troppo grande è lo sharpei. Questo cane proveniente dall'Oriente, ha un aspetto caratteristico e presenta tante pieghe che lo rendono buffo e simpatico. Adatto alla vita in un piccolo appartamento, ha un carattere dolce e affabile; un grande coccolone che in passato, tuttavia, veniva usato nei combattimenti. Che il cane sia piccolo o grande, che si viva in un monolocale o in una villetta, l'ideale, per chi ha un appartamento senza spazi all'aperto, è creare una sorta di ibridazione che preveda l'accostamento tra la vita d'appartamento e le passeggiate all'aria aperta in modo che anche i nostri piccoli amici possano respirare aria fresca e scoprire luoghi e profumi nuovi.

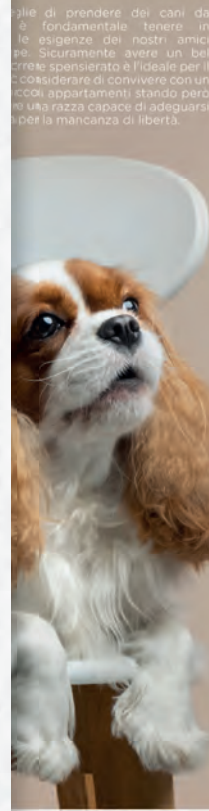

**GENNAIO 2025**



1	MER	1° Festa dell'Unità
2	GIO	2° Festa dell'Unità
3	VEN	3° Festa dell'Unità
4	SAB	4° Festa dell'Unità
5	DOM	5° Festa dell'Unità
6	LUN	6° Festa dell'Unità
7	MAR	7° Festa dell'Unità
8	MER	8° Festa dell'Unità
9	GIO	9° Festa dell'Unità
10	VEN	10° Festa dell'Unità
11	SAB	11° Festa dell'Unità
12	DOM	12° Festa dell'Unità
13	LUN	13° Festa dell'Unità
14	MAR	14° Festa dell'Unità
15	MER	15° Festa dell'Unità
16	GIO	16° Festa dell'Unità
17	VEN	17° Festa dell'Unità
18	SAB	18° Festa dell'Unità
19	DOM	19° Festa dell'Unità
20	LUN	20° Festa dell'Unità
21	MAR	21° Festa dell'Unità
22	MER	22° Festa dell'Unità
23	GIO	23° Festa dell'Unità
24	VEN	24° Festa dell'Unità
25	SAB	25° Festa dell'Unità
26	DOM	26° Festa dell'Unità
27	LUN	27° Festa dell'Unità
28	MAR	28° Festa dell'Unità
29	MER	29° Festa dell'Unità
30	GIO	30° Festa dell'Unità
31	VEN	31° Festa dell'Unità

DICEMBRE 2024							FEBBRAIO 2025						
LUN	MAR	MER	GIO	VEN	SAB	DOM	LUN	MAR	MER	GIO	VEN	SAB	DOM
2	3	4	5	6	7	8	3	4	5	6	7	8	9
9	10	11	12	13	14	15	10	11	12	13	14	15	16
16	17	18	19	20	21	22	17	18	19	20	21	22	23
23/00	24/01	25	26	27	28	29	24	25	26	27	28	29	30

**IL SOLE E LA LUNA**

SOLE: 1° gennaio 7:10, 18:56  
 2° gennaio 8:00, 19:50  
 3° gennaio 8:52, 20:42  
 4° gennaio 9:46, 21:32  
 5° gennaio 10:42, 22:20  
 6° gennaio 11:40, 23:06  
 7° gennaio 12:40, 23:50  
 8° gennaio 13:42, 24:32  
 9° gennaio 14:46, 25:12  
 10° gennaio 15:52, 25:50  
 11° gennaio 17:00, 26:26  
 12° gennaio 18:10, 27:00  
 13° gennaio 19:22, 27:32  
 14° gennaio 20:36, 28:02  
 15° gennaio 21:52, 28:30  
 16° gennaio 23:10, 28:56  
 17° gennaio 24:30, 29:20  
 18° gennaio 25:52, 29:42  
 19° gennaio 27:16, 30:02  
 20° gennaio 28:42, 30:20  
 21° gennaio 30:10, 30:36  
 22° gennaio 31:40, 30:50  
 23° gennaio 33:12, 31:02  
 24° gennaio 34:46, 31:12  
 25° gennaio 36:22, 31:22  
 26° gennaio 38:00, 31:30  
 27° gennaio 39:40, 31:36  
 28° gennaio 41:22, 31:40  
 29° gennaio 43:06, 31:42  
 30° gennaio 44:92, 31:42  
 31° gennaio 45:80, 31:40

Retro stampato



**PA108 CANI E GATTI**

Illustrato 12 fogli carta patinata 70 gr testata termosaldata



- f.to calendario: 30x47 cm ca
- f.to testata: 30x9 cm ca
- 100



formato: 30x47 cm ca



area di stampa: 30x9 cm ca



Festività Internazionali



**GENNAIO 2025**

**1** Mercoledì  
**2** Giovedì  
**3** Venerdì  
**4** Sabato  
**5** Domenica  
**6** Lunedì  
**7** Martedì  
**8** Mercoledì  
**9** Giovedì  
**10** Venerdì  
**11** Sabato  
**12** Domenica  
**13** Lunedì  
**14** Martedì  
**15** Mercoledì  
**16** Giovedì

**17** Venerdì  
**18** Sabato  
**19** Domenica  
**20** Lunedì  
**21** Martedì  
**22** Mercoledì  
**23** Giovedì  
**24** Venerdì  
**25** Sabato  
**26** Domenica  
**27** Lunedì  
**28** Martedì  
**29** Mercoledì  
**30** Giovedì  
**31** Venerdì

**12** FEBBRAIO 2025

**1** Martedì  
**2** Mercoledì  
**3** Giovedì  
**4** Venerdì  
**5** Sabato  
**6** Domenica  
**7** Lunedì  
**8** Martedì  
**9** Mercoledì  
**10** Giovedì  
**11** Venerdì  
**12** Sabato  
**13** Domenica  
**14** Lunedì  
**15** Martedì  
**16** Mercoledì  
**17** Giovedì  
**18** Venerdì  
**19** Sabato  
**20** Domenica  
**21** Lunedì  
**22** Martedì  
**23** Mercoledì  
**24** Giovedì  
**25** Venerdì  
**26** Sabato  
**27** Domenica  
**28** Lunedì  
**29** Martedì  
**30** Mercoledì  
**31** Giovedì

**8 LA TOMBOLA le cartelle**

16	21	31	42	60	
1	18	33	53	62	
2	38	55	69	74	
7	34	69	72	85	
24	38	51	73	89	
8	18	39	40	75	
1	13	21	62	84	
4	16	52	70	86	
17	23	57	73	89	
1		40	57	70	83
2	12	29			
5	14				

**8 LA TOMBOLA il tabellone**

1	2	3	4	5	6	7	8	9	10
11	12	13	14	15	16	17	18	19	20
21	22	23	24	25	26	27	28	29	30
31	32	33	34	35	36	37	38	39	40
41	42	43	44	45	46	47	48	49	50
51	52	53	54	55	56	57	58	59	60
61	62	63	64	65	66	67	68	69	70
71	72	73	74	75	76	77	78	79	80
81	82	83	84	85	86	87	88	89	90

Ritaglia cartelle e tabellone stampati sui retro

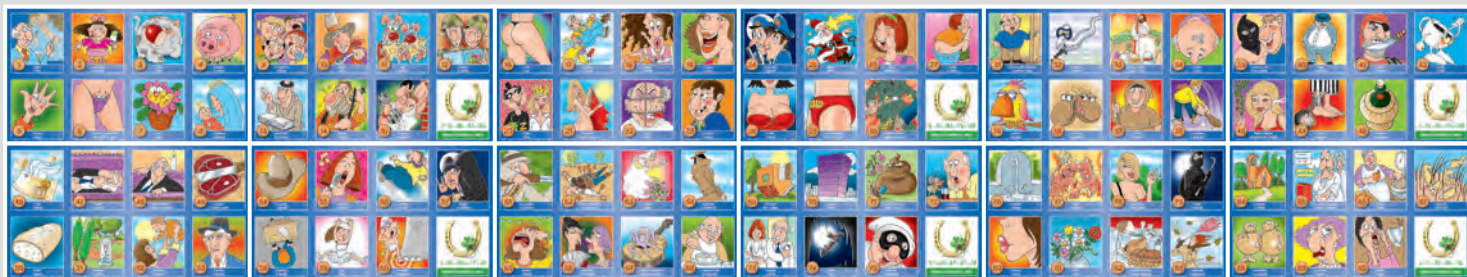

**PA114 CABALA**

Illustrato 12 fogli carta patinata 70 gr testata termosaldata



- f.to calendario: 30x47 cm ca
- f.to testata: 30x9 cm ca
- 100



formato: 30x47 cm ca



area di stampa: 30x9 cm ca



Festività Internazionali

Testata Termosaldata



# VE NE ZIA

ALLA SCOPERTA DELLA SERENISSIMA

Anche chi non ha ancora messo piede a Venezia, conosce i luoghi che rendono celebre la Serenissima in tutto il mondo: Piazza San Marco, il ponte di Rialto, il Canal Grande. Ma Venezia è anche altro. Ci sono intere zone della città storica, tutte da esplorare, lontane dai luoghi obbligati della tradizione, dove ogni angolo nasconde meraviglie. Usando dai sentieri più battuti, avrete la fortuna di guardare la città da un punto di vista più intimo, autentico e originale. Il miglior modo per conoscere l'anima di Venezia, è perdersi in calle e campi, meglio se a bordo di antimbarcozione tradizionale o a piedi.



Venezia è parte di un vero e proprio arcipelago di isole, ciascuna dalle bellezze uniche, anche le meno conosciute come Torcello, Sant'Ermo, Mazzorbo, Lido di Venezia, Giudecca e Torcello. Potete andare alla scoperta di questo piccolo isola con tranquillo passeggiare nei borghi, visitare musei, teatri e parchi, itinerari archeologici che raccontano le origini della Serenissima e della sua antica storia, oppure fare brevi escursioni in barca. Per esempio al Lido di Venezia o a Pellestrina. Altri alle spiagge ci sono anche splendidi aree naturali protette che si estendono per decine di ettari, tra mare e laguna, un vero paradiso per gli amanti della natura. Venezia di Torcello, la più misteriosa delle isole, è un luogo dove si può vivere bellezze scoperte, come i boschi e i parchi verdi visibili con itinerari di trekking urbano. Le ciclabili ripropongono anche la visita di uno degli angoli più affascinanti della città: la sua periferia, da non perdere lungo un percorso diffuso tra le torrioni e le scale della laguna di straordinario interesse archeologico, architettonico e naturalistico.



1	MER	Maria Maddalena - Candelaria
2	GIO	S. Basilio e Gregorio
3	VEN	S. Gerolamo
4	SAB	S. Onofrio e Carlo
5	DOM	S. Andrea
6	LUN	S. Spirito e N.S.
7	MAR	S. Felice e Adelfo
8	MER	S. Michele
9	GIO	S. Costantino
10	VEN	S. Alessio
11	SAB	S. Simeone
12	DOM	S. Maria Maddalena
13	LUN	S. Antonio
14	MAR	S. Felice
15	MER	S. Andrea
16	GIO	S. Michele

**2025**  
**gen**  
**iona**

**CAPRICORNO**  
22/12 - 20/1

**DICEMBRE 2024**

	M	M	G	V	S	D
2	3	4	5	6	7	8
9	10	11	12	13	14	15
16	17	18	19	20	21	22
23	24	25	26	27	28	29

**FEBBRAIO 2025**

	L	M	M	G	V	S	D
					1	2	
3	4	5	6	7	8	9	
10	11	12	13	14	15	16	
17	18	19	20	21	22	23	
24	25	26	27	28			

17	VEN	S. Antonio
18	SAB	S. Lucia
19	DOM	S. Marco
20	LUN	S. Sebastiano e Protasio
21	MAR	S. Valentino
22	MER	S. Agostino
23	GIO	S. Silvestro
24	VEN	S. Francesco di Sales
25	SAB	S. Costantino
26	DOM	S. Teodoro
27	LUN	S. Angelo
28	MAR	S. Tommaso d'Aquino
29	MER	S. Giuseppe
30	GIO	S. Silvestro
31	VEN	S. Giovanni Evangelista

Retro stampato



## PA116 CITTÀ D'ITALIA

Illustrato 12 fogli carta patinata 70 gr testata termosaldata



- f.to calendario: 30x47 cm ca
- f.to testata: 30x9 cm ca
- 100



formato: 30x47 cm ca



area di stampa: 30x9 cm ca



Festività Internazionali



Testata Termosaldata

## GENNAIO 2025

DIC 2024		GENNAIO 2025		FEB 2025	
1 D	1 Mercoledì	17 Venerdì	1 S	1 S	1 S
2 L	2 Giovedì	18 Sabato	2 L	2 L	2 L
3 M	3 Venerdì	19 Domenica	3 M	3 M	3 M
4 G	4 Sabato	20 Lunedì	4 G	4 G	4 G
5 V	5 Domenica	21 Martedì	5 V	5 V	5 V
6 S	6 Lunedì	22 Mercoledì	6 S	6 S	6 S
7 D	7 Martedì	23 Giovedì	7 D	7 D	7 D
8 L	8 Mercoledì	24 Venerdì	8 L	8 L	8 L
9 M	9 Giovedì	25 Sabato	9 M	9 M	9 M
10 M	10 Venerdì	26 Domenica	10 M	10 M	10 M
11 M	11 Sabato	27 Lunedì	11 M	11 M	11 M
12 D	12 Domenica	28 Martedì	12 D	12 D	12 D
13 L	13 Lunedì	29 Mercoledì	13 L	13 L	13 L
14 M	14 Martedì	30 Giovedì	14 M	14 M	14 M
15 M	15 Mercoledì	31 Venerdì	15 M	15 M	15 M
16 G	16 Giovedì		16 G	16 G	16 G

# poli è IL RIONE SANITÀ

**Perché si chiama Sanità?**  
 Il rione fu edificato alla fine del 1500 in un vallone di campagna fuori le mura della città, usato come luogo di sepoltura. Il nome Sanità viene dalla salubrità della zona, dal momento che allora era incontaminata e sede di miracolose guarigioni che avvenivano nelle sue catacombe. Uscie di popolo sostiene che il nome provenga anche dalle frequenti alluvioni causate dal torrente che scendeva da Capodimonte, purificando il rione.

**Dove si trova?**  
 Il rione parte del quartiere Stella, si trova a nord del centro storico di Napoli, adiacente la collina di Capodimonte. Per arrivarci si può prendere la linea 1 della metropolitana e scendere alla fermata Museo, oppure la linea 2 e scendere alla fermata Cavour. O ancora, prendere la Cumana o la Circumflegrea e scendere a Montesanto; da lì sono 20 minuti a piedi.

**Uno dei luoghi più suggestivi al mondo.**  
 Il Rione Sanità è uno dei posti più suggestivi e caratteristici di tutta Napoli e probabilmente anche dell'Italia. Si tratta di un mondo sospeso tra l'antico e la vita di tutti i giorni, tra sacro e profano che negli ultimi anni ha fatto sì che venisse considerato come una delle maggiori attrazioni della città. Tanto che a fine 2022 la nota rivista britannica Time Out, ha inserito il Rione Sanità tra i 10 quartieri più cool al mondo. L'anima popolare del quartiere misto alla rinascita culturale e artistica degli ultimi anni lo ha reso famoso nel mondo.

**Il palazzo dello spagnolo.**  
 Il palazzo dello Spagnolo è un edificio monumentale posto all'interno del borgo dei Vergini, uno dei borghi d'accesso del quartiere Sanità ed è uno dei must della città da vedere in tutta Napoli non solo nella Sanità. Il nome deriva dall'acquisto di Tommaso Atienza, detto lo Spagnolo, alla fine del Settecento, mentre l'edificio per i caratteri costruttivi viene attribuito al celebre architetto napoletano, Ferdinando Sanfelice, che realizzò uno degli scaloni monumentali più belli mai visti a Napoli con un sistema di ampi archi che seguivano l'andamento delle scale. Il palazzo è stato spesso sede di set cinematografici e nei prossimi anni ospiterà anche il museo di Totò, ancora in corso di realizzazione.



**Retro stampato**



## PA118 NAPULE NAPULE

Illustrato 12 fogli carta patinata 70 gr testata termosaldata



- f.to calendario: 30x47 cm ca
- f.to testata: 30x9 cm ca
- 100



formato: 30x47 cm ca



area di stampa: 30x9 cm ca



Festività Internazionali

Testata Termosaldata



**DIVE**

190 sole bagnate del Cassero Indiano, a sud-ovest della Sri Lanka, sono uno dei paradisi tropicali più vicini di mare, sole e relax. Impossibile dire quale sia l'isola più bella: il paesaggio da scoprirlo. A fare la differenza, invece, sono le infrastrutture, dal scegliere accuratamente in base alla privacy o socializzazione, allo spirito più o meno internazionale e alla qualità dei centri

**DIVE**

Il periodo ideale è da dicembre ad aprile, durante la stagione secca, anche se più temerale, invece i prezzi sono più bassi ma, sabbiane non faccia mai freddo, spesso è nuvoloso, risponde al periodo dei monsoni. Novembre e dicembre sono caratterizzati da maggior trasparenza. La temperatura media è di 30 gradi durante tutto l'anno.

Ma maldiviane vanta tra i suoi ingredienti principali pesce, riso, cocco e spezie. Molto diffuso è il modo alla griglia, al forno, fritto, in zuppa o in polpettine. Tra i piatti più popolari spicca la grande, pesce essiccato e tenuto a bagno nel latte di cocco, poi insaporito con succo di limone e peperone verde saltate nel wok con poco condimento e molte spezie. Carne e pollo sono mangiati solo in occasioni particolari mentre il maiale è bandito, essendo le Maldive un paese islamico (nei resort viene fatta eccezione, anche se ai turisti è vietato importare carne suina). Quanto alla frutta, la più comune è la noce di cocco, la cui polpa grattugiata accompagna numerose pietanze, insieme a banane (piccole e saporite), frutti della passione, papaya, mango e ananas. Tra i dolci sono molto apprezzati i budini di riso, anche nelle versioni aromatizzate.

Per quanto riguarda le bevande locali, la più famosa è il ras, un vino di palma dolce, e il sui, un tè consumato freddo e molto diluito. Il consumo di bevande alcoliche è invece assolutamente vietato per motivi religiosi.

**I luoghi da visitare:**

**Mali:** Isola di soli 2 kmq, è tra le capitali più piccole al mondo. La differenza con il resto delle Maldive, però, si nota: a Mali ci sono strade asfaltate, alti palazzi e uffici governativi.

**Muleagee:** È l'antico Palazzo del Sultano e, oggi, attuale sede ufficiale del presidente.

**Museo Nazionale:** È il luogo giusto per immergersi nella storia delle Maldive. Custodisce, infatti, tesori preziosissimi e rari, in particolare del periodo islamico precedente alla prima colonizzazione europea, ad opera dei portoghesi: troni e palanchini, turbanti e abiti cerimoniali in broccato, cinture in argento, piramidi, monete e strumenti musicali.

**Grande Moschea del Venerdì:** Realizzata nel 1864 con i finanziamenti di Pakistan, Brunei e Malaysia per simboleggiare l'importanza della religione islamica che, da secoli, regola ogni aspetto della vita del Paese, domina l'isola con la sua scintillante cupola dorata.

**Hukuru Miskiy:** È l'antica Moschea, costruita all'epoca del sultano Ibrahim Iskandar nel 1658 ed è rimasta per quasi quattro secoli il tempio principale della città.

GENNAIO		2025		CAPRICORNO 22/12 - 2021						
1	Mercoledì	17	Venerdì	D I C E M B R E 2024						
2	Giovedì	18	Sabato	L	M	M	G	V	S	D
3	Venerdì	19	Domenica	2	3	4	5	6	7	8
4	Sabato	20	Lunedì	9	10	11	12	13	14	15
5	Domenica	21	Martedì	16	17	18	19	20	21	22
6	Lunedì	22	Mercoledì	23	24	25	26	27	28	29
7	Martedì	23	Giovedì	30	31	NOTE				
8	Mercoledì	24	Venerdì	FEBBRAIO 2025						
9	Giovedì	25	Sabato	L	M	M	G	V	S	D
10	Venerdì	26	Domenica	1	2					
11	Sabato	27	Lunedì	3	4	5	6	7	8	9
12	Domenica	28	Martedì	10	11	12	13	14	15	16
13	Lunedì	29	Mercoledì	17	18	19	20	21	22	23
14	Martedì	30	Giovedì	24	25	26	27	28		
15	Mercoledì	31	Venerdì							
16	Giovedì	<p><b>LA LUNA</b></p> <p>☾ 1° P. 12.00 O. 00.00</p> <p>☽ 1° P. 12.00 O. 00.00</p> <p>☾ 1° P. 12.00 O. 00.00</p> <p>☽ 1° P. 12.00 O. 00.00</p>								



Retro stampato

PA117 METE DA SOGNO

Illustrato 12 fogli carta patinata 70 gr testata termosaldata

- ☑ f.to calendario: 30x47 cm ca
- ☑ f.to testata: 30x9 cm ca
- ☑ 100



- 📅 formato: 30x47 cm ca
- 🖨️ area di stampa: 30x9 cm ca
- 🌍 Festività Internazionali

Testata Termosaldata

# GENNAIO 2025



La ricetta del mese

Campania

**1 MER** Capricorno 22/12 - 20/1

**2 GIO**

**3 VEN**

**4 SAB**

**5 DOM**

**6 LUN**

**7 MAR**

**8 MER**

**9 GIO**

**10 VEN**

**11 SAB**

**12 DOM**

**13 LUN**

**14 MAR**

**15 MER**

**16 GIO**

**17 VEN**

**18 SAB**

**19 DOM**

**20 LUN**

**21 MAR**

**22 MER**

**23 GIO**

**24 VEN**

**25 SAB**

**26 DOM**

**27 LUN**

**28 MAR**

**29 MER**

**30 GIO**

**31 VEN**

Spaghetti con le cozze

**Ingredienti**

1 kg di cozze, 320 g di spaghetti, 2 spicchi d'aglio, 4 cucchiaini d'olio extravergine d'oliva, 2 cucchiaini di prezzemolo tritato

**Preparazione**

Fate scaldare l'olio in una padella e lasciatevi appassire gli spicchi d'aglio schiacciati. Quando saranno dorati alzate la fiamma, unitevi le cozze e fatele aprire. Mano a mano che si aprono toglietele dal calore e disponetele su un piatto. Sgusciate buona parte delle cozze, lasciando intatte le più grosse. Raccogliete in una ciotola il liquido che si sarà formato nella padella, filtrandolo. Versate il liquido in una padella e lasciatelo restringere. Lessate gli spaghetti in acqua poco salata, scolateli al dente e unitevi alla padella. Fateli insaporire per 2 minuti, in modo che assorbano parte del liquido, e unitevi i molluschi sgusciati. Spolverate con il prezzemolo tritato e fate saltare per qualche secondo. Suddividete gli spaghetti con le cozze piatti, completate con quelle con i gusci e servite subito.

**DICEMBRE 2024**

LUN	MAR	MER	GIO	VEN	SAB	DOM
2	3	4	5	6	7	8
9	10	11	12	13	14	15
16	17	18	19	20	21	22
23/00	24/01	25	26	27	28	29

**FEBBRAIO 2025**

LUN	MAR	MER	GIO	VEN	SAB	DOM
3	4	5	6	7	8	9
10	11	12	13	14	15	16
17	18	19	20	21	22	23
24	25	26	27	28	29	30

**IL SOLE E LA LUNA**

SOLLE TRAMONTA  
 1° giorno: 7 ore 23/24    1° giorno: 7 ore 23/24  
 2° giorno: 8 ore 56/58    2° giorno: 8 ore 56/58  
 3° giorno: 10 ore 29/31    3° giorno: 10 ore 29/31  
 4° giorno: 11 ore 52/54    4° giorno: 11 ore 52/54  
 5° giorno: 13 ore 25/27    5° giorno: 13 ore 25/27  
 6° giorno: 14 ore 58/00    6° giorno: 14 ore 58/00  
 7° giorno: 16 ore 31/33    7° giorno: 16 ore 31/33  
 8° giorno: 18 ore 04/06    8° giorno: 18 ore 04/06  
 9° giorno: 19 ore 37/39    9° giorno: 19 ore 37/39  
 10° giorno: 21 ore 10/12    10° giorno: 21 ore 10/12  
 11° giorno: 22 ore 43/45    11° giorno: 22 ore 43/45  
 12° giorno: 24 ore 16/18    12° giorno: 24 ore 16/18  
 13° giorno: 25 ore 49/51    13° giorno: 25 ore 49/51  
 14° giorno: 27 ore 22/24    14° giorno: 27 ore 22/24  
 15° giorno: 28 ore 55/57    15° giorno: 28 ore 55/57  
 16° giorno: 30 ore 28/30    16° giorno: 30 ore 28/30  
 17° giorno: 32 ore 01/03    17° giorno: 32 ore 01/03  
 18° giorno: 33 ore 34/36    18° giorno: 33 ore 34/36  
 19° giorno: 35 ore 07/09    19° giorno: 35 ore 07/09  
 20° giorno: 36 ore 40/42    20° giorno: 36 ore 40/42  
 21° giorno: 38 ore 13/15    21° giorno: 38 ore 13/15  
 22° giorno: 39 ore 46/48    22° giorno: 39 ore 46/48  
 23° giorno: 41 ore 19/21    23° giorno: 41 ore 19/21  
 24° giorno: 42 ore 52/54    24° giorno: 42 ore 52/54  
 25° giorno: 44 ore 25/27    25° giorno: 44 ore 25/27  
 26° giorno: 45 ore 58/00    26° giorno: 45 ore 58/00  
 27° giorno: 47 ore 31/33    27° giorno: 47 ore 31/33  
 28° giorno: 49 ore 04/06    28° giorno: 49 ore 04/06  
 29° giorno: 50 ore 37/39    29° giorno: 50 ore 37/39  
 30° giorno: 52 ore 10/12    30° giorno: 52 ore 10/12  
 31° giorno: 53 ore 43/45    31° giorno: 53 ore 43/45

## PASTATE ALLA NAPOLETANA



4 persone    50 minuti

**INGREDIENTI**

- Pasta Mistra 320 g
- Salsiccia 150 g
- Cipolle bianche 1
- Concentrato di pomodoro 20 g
- Parmigiano Reg. DOP in crosta
- Sale fino q.b.
- Funghi 750 g
- Carote 150 g
- Lardo 150 g
- Rosmarino 1 rametto
- Olio extravergine d'oliva q.b.
- Pepe nero q.b.

**PREPARAZIONE**

Per preparare la pasta e pastate alla napoletana conviene mandare salsiccia, cipolle e poi tritate separatamente. Poi pulite anche le patate e tagliatele a tocchi regolari di circa 2cm. Infine affettate e poi tritate il lardo. A questo punto unite tutto quello che vi occorre, spostatevi fornelli. Mettete sul fuoco una casseruola e un giro d'olio, aggiungete il lardo e lasciatelo scaldare a fuoco dolce per qualche minuto. Poi unite il vitello di cipolle, carote e salsiccia. Dopo qualche minuto unite le patate e lasciate insaporire per qualche minuto mescolando di tanto in tanto evitando così che bruci il fondo. Aggiungete anche il rosmarino e la crosta di formaggio (prima potete lavarla e grattare la parte esterna) unite anche il concentrato di pomodoro e macedate. Versate 600 g di acqua calda, aggiungete di pepe, e di sale. Infine coprite con il coperchio lasciando cuocere a fuoco dolce per 30 minuti, al bisogno potete aggiungere ancora un po' d'acqua. Trascorso il tempo la pasta risulterà un po' morbida, lasciatele una parte con il dorso del cucchiaio di legno e questo punto versate la pasta messa. Aggiungete subito altri 250 g di acqua calda e portate il tutto a bollore. Lasciate cuocere la pasta mescolando di tanto in tanto se dovesse servire potete aggiungere altra acqua al brodo; assicuratevi che sia giusto di sale. A fine con una padella ricordate che il composto dovrà risultare cremoso e quasi asciutto. Quindi eliminate i rametti di rosmarino e impiattate la vostra pasta e pastate alla napoletana guarnendola con un giro d'olio.

## CONIGLIO ISCHITANO



facile    4 persone    35 minuti

**INGREDIENTI**

- Vino bianco 60 g
- Sale fino q.b.
- Pepe nero q.b.
- Rosolio 3 foglie
- Uovo 5
- Farina 00
- Pangrattato

**PREPARAZIONE**

Prima, iniziate sciogliendo i pomodori sotto acqua fresca, quindi incidete ed eliminate la parte superiore del pomodoro. Quindi tritate, raccogliete in una ciotolina. Poi prendete un tegame versate dell'olio, la parte verde interna (così che il sapore risulterà più poco dolce qualche istante e quando fagiolate se il dorato, ma non ad di coniglio lavate e asciugate con carta da cucina. Fate rosolare gli i pezzi da tutti i lati per una rosolatura uniforme. Dopodiché alla volta, rigirando i pezzi di carne mentre bagnate con il vino, e quando il vino sarà completamente evaporato, aggiungete sale di sale e pepe e lasciate cuocere per circa 30 minuti con il caldo i pezzi di carne di tanto in tanto. Se la carne vi sembrerà ancora poter allungare poco acqua (potete usare la stessa distogliere i pomodori a cubetti). In ultimo unite le fagioline di basilico e il fuoco. Il sughetto dovrà risultare denso e lucido; il vostro conigliere servito ben caldo!

## MOZZARELLA IN CARROZZA



4-6 porzioni    15 min

**INGREDIENTI**

- Pancarrè 12 fette
- 1 Mozzarella di bufala da 250g
- Sale q.b.
- Olio di semi di girasole per friggere
- Uovo 5
- Farina 00
- Pangrattato

**PREPARAZIONE**

Per preparare la mozzarella in carrozza iniziate affettando la mozzarella di bufala + tamponando le fette con della carta da cucina per eliminare il liquido in eccesso. Riffate le fette di pancarrè eliminando la crosta, con un coltello a lama seghettata. Distribuite la mozzarella sulle fette di pane di base, lasciando qualche millimetro di bordo perimetrale libero dal ripieno e stendete leggermente. Coprite con le fette di pancarrè restanti ed esercitate una pressione col palmo della mano e compattate e tagliate formando dei triangoli. Friccitate all'impatatore, passate i triangoli prima nella farina setacciata, facendo aderire bene anche ai bordi. Poi passateli nell'uovo e infine nel pangrattato. Fate riposare per 30 minuti in frigorifero. Una volta passati, ripetete l'operazione della panatura una seconda volta, ma senza la farina, quindi prima nell'uovo e poi nel pangrattato. Lasciate riposare per un'ulteriore mezz'ora in frigo. Friggete le mozzarelle a 170°C in olio di arachidi bollente finché i triangoli non diventano dorati. Con l'aiuto di un mestolo forato adagiate le mozzarelle in carrozza sulla carta da cucina o la carta frita, per eliminare l'olio residuo. Servite subito.

Retro stampato



**PA132 GASTRONOMIA**

Illustrato 12 fogli carta patinata 70 gr testata termosaldata



- f.to calendario: 30x47 cm ca
- f.to testata: 30x9 cm ca
- 100



formato: 30x47 cm ca



area di stampa: 30x9 cm ca



Festività Internazionali

Testata Termosaldata



...veviva una focaccia di galette veniva con uncinetto chiamata pizza. Conosciuta come il piatto per i poveri, veniva venduto per strada un gran successo. Finì a diventare un piatto amato anche dai nobili borbonici. Ne esistevano già diverse varianti: la "masturcola" con carciofi, formaggio e pepe, e la pizza ai "carbonelli", ossia preparata con minuzaglia di pecora. La prima vera unione tra la pasta e il sugo risale al Settecento. Una storia spesso raccontata sostiene che l'11 giugno 1889, in un'ora della regina consorte di Italia, Margherita di Savoia, si recò a Capri. Il pizzaiolo Raffaele Esposito creò la "Pizza Margherita", una pizza guarnita con pomodoro, mozzarella e basilico, per ricordare la regina come sulla bandiera d'Italia. In realtà, la Margherita esisteva già da diverse decenni, viene descritta in un libro del 1866 intitolato "Pizzeria e in un'altra pubblicazione dal 1850 si parla di una pizza condita con pomodoro, mozzarella e basilico. La pizza rimase facile di strada dal 1900 quando iniziò lentamente a diffondersi anche nel resto dello stivale.

### le origini della parola pizza

**Pinsa**  
Deriverebbe dalla lingua napoletana, participio passato del verbo "pinzare" oppure dal verbo "pansare", cioè pestare, schiacciare, pigliare.

**Pita**  
ovvero la pietanza mediorientale e balcanica, derivata da "infornata".

**Bizzo**  
dalantica parola germanica "bitz" o "bitz" (significata di "morso") termine importato in Italia nella metà del VI secolo durante l'invasione dei Longobardi. Questo etimologia è quella più accreditata secondo l'Oxford English Dictionary, anche se non è stata definitivamente confermata.

**1 MER**  
Maria Vittoria di Savoia - Giordani

**2 GIO**  
s. Basilio e Gregorio

**3 VEN**  
s. Gerardo

**4 SAB**  
s. Onofrio e Carlo

**5 DOM**  
s. Andrea

**6 LUN**  
Epifania d. N.S.

**7 MAR**  
s. Felice e Adelfo

**8 MER**  
s. Massimo

**9 GIO**  
s. Costantino

**10 VEN**  
s. Albino

**11 SAB**  
s. Simeone

**12 DOM**  
Carnovale di Venezia

**13 LUN**  
s. Agostino

**14 MAR**  
s. Felice

**15 MER**  
s. Felice

**16 GIO**  
s. Massimo

**2025**

gen  
ion  
a

**CAPRICORNO**  
22/12 - 20/1

**DICEMBRE 2024**

	M	M	G	V	S	D
						1
2	3	4	5	6	7	8
9	10	11	12	13	14	15
16	17	18	19	20	21	22
23	24	25	26	27	28	29

**FEBBRAIO 2025**

	L	M	M	G	V	S	D
							1
2	3	4	5	6	7	8	9
10	11	12	13	14	15	16	17
18	19	20	21	22	23	24	25
26	27	28	29	30	31		

**17 VEN**  
s. Antonio abate

**18 SAB**  
s. Luitprando

**19 DOM**  
s. Marco

**20 LUN**  
s. Sebastiano e Protasio

**21 MAR**  
s. Gerardo

**22 MER**  
s. Vincenzina

**23 GIO**  
s. Simeone

**24 VEN**  
s. Francesco di Sales

**25 SAB**  
Commemorazione di s. Paolo

**26 DOM**  
s. Tibilio e Terenzio

**27 LUN**  
s. Angela Merici

**28 MAR**  
s. Tommaso d'Aquino

**29 MER**  
s. Costantino

**30 GIO**  
s. Massimo

**31 VEN**  
s. Giovanni Evangelista

Retro stampato



PA136 PIZZA

Illustrato 12 fogli carta patinata 70 gr testata termosaldata



- f.to calendario: 30x47 cm ca
- f.to testata: 30x9 cm ca
- 100



formato: 30x47 cm ca



area di stampa: 30x9 cm ca



Festività Internazionali

# Testata Termosaldata



## PORTANZA DEL PANE NELLA DIETA MEDITERRANEA.

Il pane acquistato presso il forno di fiducia, fresco ogni giorno, rappresenta davvero, sia a livello nutrizionale, qualcosa di davvero importante per la nostra alimentazione. Le farine integrali, oggi sono predilette e, ma il gusto quantitativo di pane all'interno del nostro apporto alimentare è ancora maggiore. Il pane è un alimento molto importante per prevenire alcune patologie metaboliche. Ottimo per il Panne è l'uso del lievito naturale che rende il prodotto più morbido ed un prodotto più digeribile. Per un'alimentazione corretta e variegata, l'ideale sarebbe alternare diverse tipologie di pane prodotti con cereali diversi. Tra le tante tipologie di pane, quello più salutare è quello di segale o comunemente chiamato "pane nero" per il suo colore bruno. È fatto con farina di segale, alla quale si aggiungono semi di lino e girasole. Contiene meno calorie rispetto alle altre tipologie, apportando dalle 170 alle 220 calorie per 100 grammi di prodotto ed è in grado di donare un alto livello di senso di sazietà.



## IL PANE INTEGRALE E LE SUE NUMEROSE PROPRIETÀ BENEFICHE.

Il pane integrale è un alimento perfetto per la dieta. Si produce a partire da cereali non raffinati che lo arricchiscono di vitamine, minerali e molte fibre. Queste ultime danno all'alimento diverse proprietà benefiche: stimolano l'attività intestinale, donano maggior sazietà, limitano l'assorbimento degli zuccheri contribuendo a controllare il peso corporeo e a prevenire eventuali malattie cardiovascolari. Pertanto, il pane integrale è fortemente consigliato per salvaguardare la linea.



## LE TRE FASI DELLA PANIFICAZIONE.

Il pane è costituito principalmente da farina di grano duro e di grano tenero. Le farine di grano tenero sono quelle che si utilizzano per la panificazione. Le farine di grano duro sono quelle che si utilizzano per la produzione della pasta. La prima fase di panificazione è quella di impastare la farina con l'acqua e il lievito. In questa fase avviene la formazione del glutine. Segue la seconda fase di lievitazione, in cui il lievito produce anidride carbonica, responsabile della lievitazione del pane. Infine la cottura, dove l'acqua evapora e il pane diventa commestibile.



GENNAIO 2025		CAPICCORNO 22/12 - 2021	
1 Mercoledì	17 Venerdì	DICEMBRE 2024	
2 Giovedì	18 Sabato	L M M G V S D	1
3 Venerdì	19 Domenica	2 3 4 5 6 7 8	
4 Sabato	20 Lunedì	9 10 11 12 13 14 15	
5 Domenica	21 Martedì	16 17 18 19 20 21 22	
6 Lunedì	22 Mercoledì	23 24 25 26 27 28 29	
7 Martedì	23 Giovedì	30 31	
8 Mercoledì	24 Venerdì	NOTE	
9 Giovedì	25 Sabato		
10 Venerdì	26 Domenica		
11 Sabato	27 Lunedì		
12 Domenica	28 Martedì		
13 Lunedì	29 Mercoledì		
14 Martedì	30 Giovedì	FEBBRAIO 2025	
15 Mercoledì	31 Venerdì	L M M G V S D	1 2
16 Giovedì		3 4 5 6 7 8 9	
		10 11 12 13 14 15 16	
		17 18 19 20 21 22 23	
		24 25 26 27 28	

# Retro stampato



## PA138 PANE E PASTA

Illustrato 12 fogli carta patinata 70 gr testata termosaldata

- f.to calendario: 30x47 cm ca
- f.to testata: 30x9 cm ca
- 100



- formato: 30x47 cm ca
- area di stampa: 30x9 cm ca
- Festività Internazionali

Testata Termosaldata



**MOZZARELLA BUFALA CAMPANA DOP**

La Mozzarella di Bufala Campana DOP è un'eccellenza del territorio, prodotta esclusivamente con bufale di razza mediterranea italiana, nate nell'area di origine. Ma perché la Mozzarella ha la Denominazione di Origine Protetta? L'Unione Europea ha riconosciuto alla Campania peculiari caratteristicheologiche, derivanti da precise condizioni climatiche e tradizionali di lavorazione esistenti solo nella DOP. Solo i caseifici che superano i severi controlli e analisi costanti, per disciplinare i più alti standard qualitativi. La firma più classica di Mozzarella di Bufala Campana DOP, con pezzature che variano dai 100g ai 200g, vengono sempre sottoposti a severi controlli e analisi costanti, per disciplinare i più alti standard qualitativi. La firma più classica di Mozzarella di Bufala Campana DOP, con pezzature che variano dai 100g ai 200g, vengono sempre sottoposti a severi controlli e analisi costanti, per disciplinare i più alti standard qualitativi.



**LE PROPRIETÀ NUTRIZIONALI.**

La Mozzarella di Bufala Campana DOP vuol dire anche stile di vita e modello nutrizionale. È infatti, senza timori di esagerare, considerata parte integrante di quella dieta mediterranea, divenuta di recente patrimonio culturale dell'umanità tutelato dall'Unesco. La Dieta Mediterranea che si basa prevalentemente sul consumo di alimenti di origine vegetale, a cui si affianca un consumo di alimenti di origine animale, soprattutto latte e formaggi (quotidianamente) coniuga nella Mozzarella di Bufala Campana DOP tutto ciò. La Mozzarella di Bufala Campana DOP è un formaggio facilmente digeribile, con un ridotto contenuto di lattosio e di colesterolo, è un'ottima fonte di proteine ad elevato valore biologico, a cui si accompagna un moderato apporto di grassi. Inoltre, il formaggio fornisce elevate quantità di Calcio e Fosforo, di vitamine idrosolubili quali la B1, B2, B6 e B12, e infine, una buona fonte anche di vitamina E, e Zinco, sostanze che contribuiscono a contrastare l'azione negativa dei radicali liberi.

**LE CARATTERISTICHE UNICHE.**

La Mozzarella di Bufala Campana DOP può essere riconosciuta sia alla vista da tre sue caratteristiche uniche: il colore bianco, la consistenza morbida e avvolgente, e il sapore dolce e cremoso.



**1 MER** Maria Vittoria Di Dio - Giacobbe

**2 GIO** di Basilio e Gregorio

**3 VEN** di Gerardo

**4 SAB** di Ottavio e Carlo

**5 DOM** di Antonio

**6 LUN** di N.S.

**7 MAR** di Felice e Felice

**8 MER** di Massimo

**9 GIO** di Gaetano

**10 VEN** di Aldo

**11 SAB** di Siro

**12 DOM** di Siro

**13 LUN** di Siro

**14 MAR** di Siro

**15 MER** di Siro

**16 GIO** di Siro

**2025**

gen  
ion  
a

**CAPRICORNO**  
22/12 - 20/1

**DICEMBRE 2024**

	M	M	G	V	S	D
						1
2	3	4	5	6	7	8
9	10	11	12	13	14	15
16	17	18	19	20	21	22
23	24	25	26	27	28	29

**FEBBRAIO 2025**

	L	M	M	G	V	S	D
							1
2	3	4	5	6	7	8	9
10	11	12	13	14	15	16	17
18	19	20	21	22	23	24	25
26	27	28	29	30	31		

**17 VEN** di Antonio

**18 SAB** di Loretta

**19 DOM** di Marco

**20 LUN** di Siro

**21 MAR** di Siro

**22 MER** di Siro

**23 GIO** di Siro

**24 VEN** di Siro

**25 SAB** di Siro

**26 DOM** di Siro

**27 LUN** di Siro

**28 MAR** di Siro

**29 MER** di Siro

**30 GIO** di Siro

**31 VEN** di Siro

Retro stampato



**PA140 PRODOTTI TIPICI**  
Illustrato 12 fogli carta patinata 70 gr  
testata termosaldata

- f.to calendario: 30x47 cm ca
- f.to testata: 30x9 cm ca
- 100



- formato: 30x47 cm ca
- area di stampa: 30x9 cm ca
- Festività Internazionali





## GENNAIO 2025

DIC 2024	GENNAIO 2025	FEB 2025
1 D	<b>1 Mercoledì</b> S. Maria Maddalena di Col. - Capodistretto	1 S
2 L	<b>2 Giovedì</b> S. Stefano e Giorgio	2 D
3 M	<b>3 Venerdì</b>	3 L
4 M	<b>4 Sabato</b>	4 M
5 V	<b>5 Domenica</b>	5 M
6 S	<b>6 Lunedì</b>	6 G
7 S	<b>7 Martedì</b>	7 V
8 D	<b>8 Mercoledì</b>	8 S
9 L	<b>9 Giovedì</b>	9 D
10 M	<b>10 Venerdì</b>	10 L
11 M	<b>11 Sabato</b>	11 M
12 S	<b>12 Domenica</b>	12 M
13 S	<b>13 Lunedì</b>	13 M
14 V	<b>14 Martedì</b>	14 V
15 D	<b>15 Mercoledì</b>	15 S
16 L	<b>16 Giovedì</b>	16 D
17 M	<b>17 Venerdì</b>	17 L
18 M	<b>18 Sabato</b>	18 M
19 S	<b>19 Domenica</b>	19 M
20 S	<b>20 Lunedì</b>	20 G
21 D	<b>21 Martedì</b>	21 V
22 L	<b>22 Mercoledì</b>	22 S
23 M	<b>23 Giovedì</b>	23 D
24 M	<b>24 Venerdì</b>	24 L
25 V	<b>25 Sabato</b>	25 M
26 S	<b>26 Domenica</b>	26 M
27 S	<b>27 Lunedì</b>	27 G
28 D	<b>28 Martedì</b>	28 V
29 L	<b>29 Mercoledì</b>	29 S
30 M	<b>30 Giovedì</b>	30 M
31 M	<b>31 Venerdì</b>	31 V



### TESTATA DI MANZO CON MARINATURA AL VINO ROSSO

**DIFFICOLTÀ: BASSA**    **COSTO: MEDIO**    **COTTURA: 10 MINUTI**

**UTILE IN ABBINAMENTO.**  
Chianti Classico  
Brunello di Montalcino  
Taurasi  
Etna Rosso  
Syrah

**PREPARAZIONE.**  
Per la riduzione al vino rosso tagliate finemente lo scalogno. Fate sciogliere in padella a fuoco basso circa metà del burro. Aggiungete lo scalogno e fate dorare per alcuni minuti. Aggiungete dunque il vino rosso e il sale. Alzate per un paio di minuti la fiamma: in questo modo farete evaporare l'alcol dal vino. Aggiungete il burro tenuto da parte e la farina setacciata, abbassate la fiamma e continuate la cottura fino a quando la salsa non si sarà ridotta di circa 2/3.

Per preparare la tagliata iniziate togliendo dal frigorifero il pezzo di carne almeno un'ora prima, in modo che all'atto della cottura non sia più freddo ma a temperatura ambiente; scaldate bene una pentola di ghisa, versatevi qualche granello di sale grosso, e adagiatevi la carne, che farete cuocere 5 minuti per lato. Nel girare la carne, fate attenzione a non pungerla, per evitare di fare fuoriuscire i suoi liquidi. Togliete la carne dal fuoco, fatela "rilassare" qualche istante e poi, con taglio obliquo, riducetela a fettine di circa un paio di cm di spessore. Disponete le fettine di carne su un tagliere accompagnandola con la riduzione al vino rosso e i pomodori, che avrete tagliato in quarti, dopodiché pepate e salate a piacimento.

Retro stampato



## PA142 CARNI

Illustrato 12 fogli carta patinata 70 gr testata termosaldata



- f.to calendario: 30x47 cm ca
- f.to testata: 30x9 cm ca
- 100



formato: 30x47 cm ca



area di stampa: 30x9 cm ca



Festività Internazionali

Testata Termosaldata



GENNAIO		2025		CAPRICORNO 22/12 - 2021		
1 Mercoledì	17 Venerdì	DICEMBRE 2024				L M M G V S D
2 Giovedì	18 Sabato	2 3 4 5 6 7 8	9 10 11 12 13 14 15	16 17 18 19 20 21 22	23 24 25 26 27 28 29	30 31
3 Venerdì	19 Domenica	NOTE				
4 Sabato	20 Lunedì	NOTE				
5 Domenica	21 Martedì	NOTE				
6 Lunedì	22 Mercoledì	NOTE				
7 Martedì	23 Giovedì	NOTE				
8 Mercoledì	24 Venerdì	NOTE				
9 Giovedì	25 Sabato	NOTE				
10 Venerdì	26 Domenica	NOTE				
11 Sabato	27 Lunedì	NOTE				
12 Domenica	28 Martedì	NOTE				
13 Lunedì	29 Mercoledì	NOTE				
14 Martedì	30 Giovedì	NOTE				
15 Mercoledì	31 Venerdì	NOTE				
16 Giovedì		NOTE				

### di polpo

**Ingredienti**

- Risotto Vercelli 1 Kg Cx
- Costa Di Sogano 1 Cx
- Carote 1 Cx
- Albino 1 Cx
- Solotto Di Aglio 1 Cx
- Limoni 1 Cx
- Preziosello 1 Cx
- Olio EVO Qb
- Sale Qb

**Facile** **30 min**

### Calamarata

**Ingredienti**

- Pasta Calamarata 500 Gr
- Calamari 700 Gr
- Pomodori Cilegri 2 Cx
- Aglio 2 Spicchi
- Preziosello 1 Cx
- Olio EVO Qb
- Sale Qb
- Pepe Qb

**Facile** **30 min**

### di merluzzo e zucchine

**Ingredienti**

- Farfalli Di Merluzzo 500 Gr
- Uova 1 Cx
- Zucchine 1 Cx
- Basilico 1 Cx
- Aglio 1 Spicchio
- Pangrattato Qb
- Cipollotto 1 Cx
- Uova 1 Cx
- Olio Di Semi Qb
- Sale Qb
- Olio EVO Qb

**Facile** **30 min**



Retro stampato

**PA144 MARE IN TAVOLA**

Illustrato 12 fogli carta patinata 70 gr testata termosaldata



- f.to calendario: 30x47 cm ca
- f.to testata: 30x9 cm ca
- 100



formato: 30x47 cm ca



area di stampa: 30x9 cm ca



Festività Internazionali

Testata Termosaldata



DIC 2024	GENNAIO 2025		FEB 2025
1 D	<b>1 Mercoledì</b> S. Maria Maddalena & S. Ciriaco e Giuliano	<b>17 Venerdì</b> S. Antonio abate	1 S
2 L	<b>2 Giovedì</b> S. Stefano e Gregorio	<b>18 Sabato</b> S. Libanio	2 D
3 M	<b>3 Venerdì</b>	<b>19 Domenica</b>	3 L
4 M	<b>4 Sabato</b>	<b>20 Lunedì</b> S. Silvestro e Pappiano	4 M
5 V	<b>5 Domenica</b>	<b>21 Martedì</b> S. Agostino	5 M
6 S	<b>6 Lunedì</b> S. Stefano di N.S.	<b>22 Mercoledì</b> S. Felice	6 V
7 D	<b>7 Martedì</b> S. Agostino	<b>23 Giovedì</b>	7 S
8 L	<b>8 Mercoledì</b>	<b>24 Venerdì</b> S. Felice	8 S
9 M	<b>9 Giovedì</b> S. Galieno	<b>25 Sabato</b> Conversione di S. Paolo	9 D
10 M	<b>10 Venerdì</b> S. Alessio	<b>26 Domenica</b> S. Felice e Fortunato	10 L
11 S	<b>11 Sabato</b>	<b>27 Lunedì</b> S. Agostino	11 M
12 D	<b>12 Domenica</b> Conversione di S. Paolo	<b>28 Martedì</b> S. Costantino	12 M
13 L	<b>13 Lunedì</b> S. Felice	<b>29 Mercoledì</b>	13 M
14 M	<b>14 Martedì</b> S. Felice	<b>30 Giovedì</b> S. Stefano	14 V
15 V	<b>15 Mercoledì</b> S. Stefano	<b>31 Venerdì</b> S. Stefano	15 S
16 S	<b>16 Giovedì</b>		16 D
17 S			17 L
18 D			18 M
19 L			19 M
20 M			20 V
21 M			21 S
22 S			22 S
23 D			23 D
24 M			24 L
25 M			25 M
26 S			26 M
27 V			27 V
28 S			28 S
29 D			29 L
30 L			30 M
31 M			31 V

**FRUTTA  
CONSUMATA**

Il consumo di frutta nel mondo è di 111 milioni di tonnellate annue, con un trend in crescita. Le aree a maggior disponibilità sono quelle tropicali, dove la frutta non prospererebbe. Le angurie, i meloni e i fichi richiedono sole e calore, poiché la coltivazione è laboriosa di altri frutti, gli agricoltori si occupano di altre colture. La dolcezza della frutta li rende tra i frutti più

difficili da coltivare. Il medico di base, il dietista e il nutrizionista consigliano di consumare almeno 400g di frutta e verdura al giorno. Il consumo di frutta è in crescita in tutto il mondo, con un trend in crescita. Le aree a maggior disponibilità sono quelle tropicali, dove la frutta non prospererebbe. Le angurie, i meloni e i fichi richiedono sole e calore, poiché la coltivazione è laboriosa di altri frutti, gli agricoltori si occupano di altre colture. La dolcezza della frutta li rende tra i frutti più

I frutti sono una parte importante della dieta umana. Contengono vitamine e altri nutrienti che aiutano a mantenere il corpo sano. A causa dei loro benefici nutrizionali, il consumo di frutta è cresciuto negli anni. Il consumo di frutta varia in diverse parti del mondo con alcuni frutti consumati in tutto il mondo mentre alcuni sono limitati a determinate aree a causa della loro limitata disponibilità. Ecco i frutti più consumati al mondo.

**BANANE**  
La banana è quasi la preferita di tutti in tutto il mondo. Il consumo annuale di banane si attesta a 114,13 milioni di tonnellate. Sono per lo più consumate mature in molte parti del mondo. Tuttavia, le banane crude sono anche cotte in alcune parti del mondo. Le banane sono anche usate per fare aromi che sono usati per preparare torte. Sono un frutto preferito per la loro disponibilità tutto l'anno e il loro alto valore nutrizionale.

**BANANE**  
Le banane sono un vero e proprio concentrato di benessere! Poco calorico e ricco di minerali e nutrienti, questo frutto è apprezzato da grandi e piccoli. Tarooco, Sangumelo o Moro, gli italiani non riescono a rinunciare a nessuna delle tante varietà ed ogni anno risulta tra i frutti più consumati. Oltre che mangiata, la banana viene spesso bevuta come succo in particolar modo in estate per rinfrescarsi. Dall'arancia non si spreca nulla: il frutto viene infatti utilizzato anche per estrarre diverse pietanze, per aromatizzare o per profumare. Non solo, l'arancia può essere utilizzata anche come cosmetico naturale per illuminare e purificare pelle e capelli.

**PERE**  
Il consumo annuo di pere in Italia si aggira mediamente attorno ai 17 kg per famiglia. Nonostante il sapore e il mix di nutrienti le pere non compaiono ai primi posti dei frutti più consumati se consideriamo anche la popolazione italiana under 50. Infatti, questo frutto è particolarmente gradito dalle persone adulte, mentre i più giovani lo consumano in quantità moderate. Chissà che la ricerca varietale assieme ad un'importante attività di comunicazione sui principali mezzi di comunicazione come radio, tv e social dei principali produttori di pere italiani (in particolare come quelle intrinseche dal Consorzio OPERA che sono risultate particolarmente apprezzate e premiate) non riescano ad invertire questa tendenza, influenzando il consumo anche tra i più giovani!



Retro stampato



**PA146 FRUTTA E VERDURA**

Illustrato 12 fogli carta patinata 70 gr testata termosaldata



- f.to calendario: 30x47 cm ca
- f.to testata: 30x9 cm ca
- 100



formato: 30x47 cm ca



area di stampa: 30x9 cm ca



Festività Internazionali

Testata Termosaldata

**Le origini**

Il caffè è una bevanda aromatica, stimolante e ampiamente consumata in tutto il mondo, ottenuta da una pianta nota come Coffea. È una delle bevande più amate diffuse in tutto il pianeta con un'ampia gamma di variazioni nella preparazione e nei gusti. Ecco una descrizione più approfondita del caffè.

**Origine botanica:** La bevanda del caffè deriva dai semi o chicchi di caffè, che sono i semi tostati dei frutti della pianta di caffè. Le piante di caffè appartengono al genere Coffea e provengono principalmente da due specie: il caffè Arabica (Coffea arabica) e il caffè Robusta (Coffea canephora). Queste piante crescono principalmente in regioni tropicali di tutto il mondo.

**Coltivazione e raccolta:** La coltivazione delle piante di caffè coinvolge la coltivazione delle piante di caffè, che richiedono un clima tropicale o subtropicale e un tempo ridotto. La raccolta dei frutti del caffè, comunemente chiamati "cherry" o "cilegie di caffè", avviene quando i frutti sono maturi. All'interno di questi frutti si trovano due semi, o chicchi, che saranno successivamente tostati per farli caffè.

**Tostatura:** I chicchi di caffè sono sottoposti a un processo di tostatura, in cui vengono riscaldati a temperature variabili per sviluppare il loro aroma e sapore caratteristici. Il grado di tostatura può variare dal leggero al tostato scuro e influisce notevolmente sul sapore finale del caffè. I chicchi di caffè verdi diventano marroni durante il processo di tostatura.

**Aromi e Gusti:** Il caffè offre una vasta gamma di aromi e gusti che variano in base al tipo di chicchi utilizzati, alla regione di origine, alla tostatura e al metodo di preparazione. Si possono scoprire note floreali, fruttate, cioccolatosi, terrose, o speziate nei vari caffè.

**Cultura e Tradizione:** Il caffè è spesso più di una semplice bevanda; è un'esperienza sociale e culturale. In molte culture, il caffè è un punto di incontro, un luogo di discussione e condivisione. È spesso associato a momenti di relax, lettura o lavoro.

**Effetti sulla Salute:** La caffeina contenuta nel caffè è uno stimolante naturale e può migliorare la vigilanza e la concentrazione. Tuttavia, l'effetto sulla salute del caffè è stato oggetto di ampio dibattito e può variare da persona a persona.

In sintesi, il caffè è molto più di una semplice bevanda; è una miscela di cultura, tradizione, scienza e piacere sensoriale. La diversità di aromi, metodi di preparazione e modi in cui il caffè è consumato in tutto il mondo testimonia la sua importanza nella vita di molte persone.



## GENNAIO 2025

CAPRICORNO 22/12 - 01/01

1	MER	1° Festa Madre & Dio: Capodanno
2	GIO	2° Festa Madre & Dio: Capodanno
3	VEN	3° Festa Madre & Dio: Capodanno
4	SAB	4° Festa Madre & Dio: Capodanno
5	DOM	5° Festa Madre & Dio: Capodanno
6	LUN	6° Festa Madre & Dio: Capodanno
7	MAR	7° Festa Madre & Dio: Capodanno
8	MER	8° Festa Madre & Dio: Capodanno
9	GIO	9° Festa Madre & Dio: Capodanno
10	VEN	10° Festa Madre & Dio: Capodanno
11	SAB	11° Festa Madre & Dio: Capodanno
12	DOM	12° Festa Madre & Dio: Capodanno
13	LUN	13° Festa Madre & Dio: Capodanno
14	MAR	14° Festa Madre & Dio: Capodanno
15	MER	15° Festa Madre & Dio: Capodanno
16	GIO	16° Festa Madre & Dio: Capodanno
17	VEN	17° Festa Madre & Dio: Capodanno
18	SAB	18° Festa Madre & Dio: Capodanno
19	DOM	19° Festa Madre & Dio: Capodanno
20	LUN	20° Festa Madre & Dio: Capodanno
21	MAR	21° Festa Madre & Dio: Capodanno
22	MER	22° Festa Madre & Dio: Capodanno
23	GIO	23° Festa Madre & Dio: Capodanno
24	VEN	24° Festa Madre & Dio: Capodanno
25	SAB	25° Festa Madre & Dio: Capodanno
26	DOM	26° Festa Madre & Dio: Capodanno
27	LUN	27° Festa Madre & Dio: Capodanno
28	MAR	28° Festa Madre & Dio: Capodanno
29	MER	29° Festa Madre & Dio: Capodanno
30	GIO	30° Festa Madre & Dio: Capodanno
31	VEN	31° Festa Madre & Dio: Capodanno

LUN	MAR	MER	GIO	VEN	SAB	DOM
2	3	4	5	6	7	8
9	10	11	12	13	14	15
16	17	18	19	20	21	22
23	24	25	26	27	28	29

LUN	MAR	MER	GIO	VEN	SAB	DOM
3	4	5	6	7	8	9
10	11	12	13	14	15	16
17	18	19	20	21	22	23

**IL SOLE E LA LUNA**

SOLGI TRASPONTA

1° GIU - 1° GIU - 1° GIU  
2° GIU - 2° GIU - 2° GIU  
3° GIU - 3° GIU - 3° GIU

Retro stampato



**PA148 DOLCI MOMENTI**

Illustrato 12 fogli carta patinata 70 gr testata termosaldata



- f.to calendario: 30x47 cm ca
- f.to testata: 30x9 cm ca
- 100



formato:  
**30x47 cm ca**



area di stampa:  
**30x9 cm ca**



Festività  
**Internazionali**

Testata Termosaldata

# Gennaio



## LUNARE





<b>1</b>	Mercoledì Maria Maddalena (D) - Giordano	<b>17</b>	Venerdì Antonio (S)
<b>2</b>	Giovedì Basilio e Gregorio	<b>18</b>	Sabato Liberto
<b>3</b>	Venerdì Carvino	<b>19</b>	Domenica Marta
<b>4</b>	Sabato Erasmo e Celso	<b>20</b>	Lunedì Sofronio e Eufrosino
<b>5</b>	Domenica Ambrogio	<b>21</b>	Martedì Agostino
<b>6</b>	Lunedì Epifania (S)	<b>22</b>	Mercoledì Vittorio
<b>7</b>	Martedì Raffaello e Folco	<b>23</b>	Giovedì Eusebio
<b>8</b>	Mercoledì Maurizio	<b>24</b>	Venerdì Francesco di Sales
<b>9</b>	Giovedì Giovanni	<b>25</b>	Sabato Cristoforo di Puglia
<b>10</b>	Venerdì Aldo	<b>26</b>	Domenica Tito e Testino
<b>11</b>	Sabato Agostino	<b>27</b>	Lunedì Angela Maria
<b>12</b>	Domenica Battista e Giusè	<b>28</b>	Martedì Teresa di Avignone
<b>13</b>	Lunedì Basilio	<b>29</b>	Mercoledì Cristoforo
<b>14</b>	Martedì Filippo	<b>30</b>	Giovedì Marta
<b>15</b>	Mercoledì Marta	<b>31</b>	Venerdì Universal Peace
<b>16</b>	Giovedì Maurizio		

### LUNA IN CAPRICORNO

(dal 22 Dicembre al 20 Gennaio)

I nati con la Luna in Capricorno sono caratterizzati da una mente razionale, poco incline all'astrazione. In entrambi i sessi è molto importante l'autonomia affettiva e finanziaria, forte è il senso della disciplina e del dovere. Chi ha la Luna in Capricorno tende a essere promuroso verso i propri cari. Nascondono una fermezza e vulnerabilità di fondo che si manifesta quando sono in causa i sentimenti più profondi.

### SEMINE E RACCOLTI

In questo mese dell'anno le temperature sono proibitive ma se il terreno non è preso di mela dalle gelate è possibile procedere alla semina o ai trapianti di numerose piante: peperoni, pomodori, melanzane, rucola, basilico, fave, piselli e carote. Per quanto riguarda, invece, il raccolto, gennaio è il mese giusto per la raccolta dei cavoli e delle bietole, del sedano e del radicchio, dei ravanelli e degli spinaci. Ma è innanzitutto il mese nel quale potete godervi, se avete qualche albero da frutta, mele, arance e mandarini. E alcune preziose erbe aromatiche, che appunti si raccolgono proprio a gennaio: rosmarino, salvia, alloro, origano e timo.

Dicembre 2024					Febbraio 2025								
Lunedì	Martedì	Mercoledì	Giovedì	Venerdì	Sabato	Domenica	Lunedì	Martedì	Mercoledì	Giovedì	Venerdì	Sabato	Domenica
2	3	4	5	6	7	8	10	11	12	13	14	15	16
9	10	11	12	13	14	15	17	18	19	20	21	22	23
16	17	18	19	20	21	22	24	25	26	27	28	29	
23/30	24/31	25	26	27	28	29	21	22	23	24	25	26	27



## E MODO LA LUNA INFLUENZA LA PIANTE?



**LA LUNA E LE PIANTE**

La luna ha un effetto comprovato sulle piante, come è noto fin dall'antichità. Sebbene gli scienziati non siano d'accordo sul perché la luna influenzi le piante, è innegabile che possiamo imparare dalle loro esperienze per effettuare operazioni come il trapianto e la potatura in modo sicuro ed efficace. I vostri piante saranno ricche e sane e produrranno il raccolto. L'unico modo di metterle in sintonia.



**LUNA CRESCENTE**

La luna si muove verso il basso alla velocità di 1 cm al giorno. Questo è il momento ideale per la semina e il trapianto. La luna crescente favorisce la crescita delle piante, favorisce l'assorbimento di acqua e nutrienti. È anche un buon momento per la raccolta. Anche il diserbo dovrebbe essere fatto in questo periodo.



La luna ha un effetto comprovato sulle piante, come è noto fin dall'antichità. Sebbene gli scienziati non siano d'accordo sul perché la luna influenzi le piante, è innegabile che possiamo imparare dalle loro esperienze per effettuare operazioni come il trapianto e la potatura in modo sicuro ed efficace. I vostri piante saranno ricche e sane e produrranno il raccolto. L'unico modo di metterle in sintonia.

Retro stampato



**PA152 ORTO E GIARDINO: GLI INFLUSSI LUNARI**  
 Illustrato 12 fogli carta patinata 70 gr  
 testata termosaldata



- f.to calendario: 30x47 cm ca
- f.to testata: 30x9 cm ca
- 100



- formato: 30x47 cm ca
- area di stampa: 30x9 cm ca
- Festività Internazionali

Testata Termosaldata

GENNAIO
I Consigli del Farmacista

**1** Mercoledì 1° sett.  
Mara Maddalena Di Dio - Copadolico

**2** Giovedì  
A. Beolco e Grigore

**3** Venerdì  
A. Geronzi

**4** Sabato  
A. Serrani e Cas.

**5** Domenica  
S. Amadio

**6** Lunedì 2° sett.  
T. Zanetti e N.S.

**7** Martedì  
S. Ramondini e Polikarov

**8** Mercoledì  
A. Massimo

**9** Giovedì  
A. Gallo

**10** Venerdì  
A. Aldo

**11** Sabato  
A. Igo

**12** Domenica  
A. Serrani e Cas.

**13** Lunedì 3° sett.  
A. Baro

**14** Martedì  
A. Falco

**15** Mercoledì  
A. Mavei

**16** Giovedì  
A. Carro



**LA FARMACIA DEI SERVIZI**

Il ruolo della farmacia da qualche tempo è profondamente cambiato, grazie alla nuova "farmacia dei servizi". All'attività di dispensazione del farmaco, di consiglio, ed educazione sanitaria, oggi la nostra farmacia può offrire anche una serie di servizi importanti per la salute e la prevenzione. L'obiettivo è la ricopertura della sanità, favorita dalla presenza capillare della farmacia nel territorio. Ma quali sono le prestazioni che la farmacia può erogare ai cittadini?

**RITIRO ESAMI:** nella farmacia è possibile ritirare gli esiti dei esami eseguiti presso i laboratori di analisi dell'ospedale.



**PRENOTAZIONE DELLE VISITE SPECIALISTICHE:** Grazie all'informaticizzazione delle farmacie, ora è possibile effettuare la prenotazione di visite ed esami specialistici sia presso strutture pubbliche che private evitando lunghe code agli sportelli.

**TEST DEL SANGUE E DELLA GLUCEMIA:** Le nuove normative tendono ad allargare il raggio degli esami che si possono eseguire in farmacia. Oltre alla comune misurazione della glicemia, oggi si possono effettuare all'interno della Farmacia dei Servizi anche test del sangue per la misurazione in tempo reale dei più comuni parametri (come emoglobina, transaminasi e creatinina). Per una serie esente delle urine per verificare la comparsa, l'instaurazione della glicosuria, del chetone e delle nitrosurie.

**17** Venerdì  
A. Antonio Sbrana

**18** Sabato  
A. Liberatori

**19** Domenica  
A. Motta

**20** Lunedì 4° sett.  
A. S. Sebastiano e F. Fabbri

**21** Martedì  
A. S. S. S. S.

**22** Mercoledì  
A. S. S. S.

**23** Giovedì  
A. S. S. S.

**24** Venerdì  
A. S. S. S.

**25** Sabato  
A. S. S. S.

**26** Domenica 5° sett.  
A. S. S. S.

**27** Lunedì  
A. S. S. S.

**28** Martedì  
A. S. S. S.

**29** Mercoledì  
A. S. S. S.

**30** Giovedì  
A. S. S. S.

**31** Venerdì  
A. S. S. S.

**DICEMBRE 2024**

Lunedì	Martedì	Mercoledì	Giovedì	Venerdì	Sabato	Domenica
						1
2	3	4	5	6	7	8
9	10	11	12	13	14	15
16	17	18	19	20	21	22
23/30	24/31	25	26	27	28	29

# 2025

**FEBBRAIO 2025**

Lunedì	Martedì	Mercoledì	Giovedì	Venerdì	Sabato	Domenica
						1
3	4	5	6	7	8	9
10	11	12	13	14	15	16
17	18	19	20	21	22	23
24	25	26	27	28		

**LA FARMACIA DEI SERVIZI**



**CHE COS'E LA RINITE ALLERGICA?**



**CHE COS'E L'INSONNIA?**



**I SINTOMI DELLA MIEGALMIA**



**I SINTOMI CHIAVE DELL'INFLUENZA**



**CHE COSA SONO GLI ANTIBIOTICI**



**COME TRATTARE L'ERITEMA SOLARE**



**SINTOMI DELLA LOMBALGIA**



**COME SI MANIFESTA LA TENDINITE**



**ACNE: RIMEDI E COME CURARLA**



**I METODI ANTICONCEZIONALI**



**TIPOLOGIE DI ANTINFIAMMATORI**



**PA154 FARMACIA**

Illustrato 12 fogli carta patinata 70 gr testata termosaldata



- f.to calendario: 30x47 cm ca
- f.to testata: 30x9 cm ca
- 100



formato: 30x47 cm ca

area di stampa: 30x9 cm ca

Festività Internazionali



# LA FARMACIA DEI SERVIZI

**CONTROLLO DEL PESO E ALLA CONSULENZA DIETETICA**

Molte farmacie offrono servizi di controllo del peso in cui è possibile pesarsi e ottenere informazioni sulla gestione del peso. Questi servizi possono essere utili per le persone che desiderano perdere peso, monitorare il loro peso corporeo. Gli operatori della farmacia possono calcolare l'IMC dei pazienti, che è un indicatore utilizzato per valutare il peso corporeo in rapporto all'altezza. Questo può aiutarci a determinare se una persona è sottopeso, normopeso o sovrappeso.

Alcune farmacie impiegano dietisti o nutrizionisti che possono fornire consulenza dietetica personalizzata. Questi professionisti possono aiutare i pazienti a pianificare diete sane, suggerire modi per assumere alimenti salutari e suggerire modifiche nella loro alimentazione. Nelle farmacie, sono disponibili integratori alimentari e prodotti dietetici a sostegno della gestione del peso, come barrette proteiche, sostituti del pasto, integratori ai fibre e buste proteiche. I farmacisti possono offrire consigli su questi prodotti e aiutare i pazienti a scegliere il più adatto alle loro esigenze. È importante sottolineare che la consulenza dietetica e il controllo del peso forniti dalle farmacie sono servizi complementari e informativi. Per affrontare in modo completo e personalizzato i problemi di peso o di salute legati alla dieta, potrebbe essere necessario consultare un dietista registrato o un nutrizionista certificato. La consulenza dietetica e il monitoraggio del peso in farmacia possono essere particolarmente utili come parte di un'operazione più ampia alla gestione della salute e del benessere.

**SALUTE E BENESSERE**

La farmacia è da sempre considerata il luogo dove acquistare i farmaci prescritti dal medico. Tuttavia, negli ultimi anni, la percezione del ruolo del farmacista sta cambiando e le farmacie stanno diventando sempre più centri di benessere e cura della salute.



# LA FARMACIA DEI SERVIZI

**CONTROLLO DEL PESO E ALLA CONSULENZA DIETETICA**

**SALUTE E BENESSERE**

**ACCIDENTI DI CASA**

**PRIMO SOCCORSO** **AVVICINAMENTO AL QUARTO ESTERNO**

**IL PRIMO SOCCORSO**

**IL QUARTO ESTERNO**



# L'INFLUENZA

**COME EVITARE LA MALATTIA**

**BIOMEDICINE PER EVITARE LA MALATTIA**

**IL PRIMO SOCCORSO**

**IL PRIMO SOCCORSO**



# LA TENDINITE

**Quali sono le cause della tendinite?**

**La prevenzione**

**Il trattamento**

**PRIMO SOCCORSO** **PRIMO SOCCORSO**

**IL PRIMO SOCCORSO**

**IL PRIMO SOCCORSO**



# RINITE ALLERGICA

**Quali sono i sintomi della rinite allergica?**

**La prevenzione**

**Il trattamento**

**PRIMO SOCCORSO** **PRIMO SOCCORSO**

**IL PRIMO SOCCORSO**

**IL PRIMO SOCCORSO**



# GLI ANTIBIOTICI

**Benefici di un antibiotico**

**Benefici degli antibiotici**

**Benefici degli antibiotici**

**Benefici degli antibiotici**

**PRIMO SOCCORSO** **EMERGENZA**

**IL PRIMO SOCCORSO**

**IL PRIMO SOCCORSO**



# L'ACNE

**Come si manifesta l'acne?**

**Antipollutanti contro l'acne**

**Come si manifesta l'acne?**

**Come si manifesta l'acne?**

**PRIMO SOCCORSO** **AVVICINAMENTO**

**IL PRIMO SOCCORSO**

**IL PRIMO SOCCORSO**



# INSONNIA

**Quali sono le cause di insonia?**

**Come si manifesta l'insonnia?**

**Il trattamento**

**PRIMO SOCCORSO** **EMERGENZA**

**IL PRIMO SOCCORSO**

**IL PRIMO SOCCORSO**



# ERITEMA SOLARE

**SINTOMI DELL'ERITEMA SOLARE: COME RICONOSCERLO**

**COME PREVENIRE L'ERITEMA SOLARE**

**COME TRATTARE L'ERITEMA SOLARE**

**PRIMO SOCCORSO** **ERITEMA SOLARE**

**IL PRIMO SOCCORSO**

**IL PRIMO SOCCORSO**



# I METODI ANTICONCEZIONALI

**Quali sono i migliori contraccettivi? E gli altri?**

**Quali sono i migliori contraccettivi? E gli altri?**

**PRIMO SOCCORSO** **EMERGENZA**

**IL PRIMO SOCCORSO**

**IL PRIMO SOCCORSO**



# EMICRANIA

**Come si manifesta?**

**Il trattamento**

**PRIMO SOCCORSO** **EMERGENZA**

**IL PRIMO SOCCORSO**

**IL PRIMO SOCCORSO**



# LOMBALGIA

**COME SI MANIFESTA LA LOMBALGIA ACUTA?**

**COME FARE PER PREVENIRE LA LOMBALGIA?**

**IL TRATTAMENTO**

**PRIMO SOCCORSO** **EMERGENZA**

**IL PRIMO SOCCORSO**

**IL PRIMO SOCCORSO**

### MEMO SPESE

Settimane	Settimane	Settimane	Settimane	Settimane	Settimane	Settimane	Settimane	Settimane	Settimane	Settimane
1										
2										
3										
4										
5										
6										
7										
8										
9										
10										
11										
12										
13										
14										
15										
16										
17										
18										
19										
20										
21										
22										
23										
24										
25										
26										
27										
28										
29										
30										
31										
32										
33										
34										
35										
36										
37										
38										
39										
40										
41										
42										

Testata Termosaldata



**PA160 NUDO LATO B**

Illustrato 12 fogli carta patinata 70 gr testata termosaldata



- f.to calendario: 30x47 cm ca
- f.to testata: 30x9 cm ca
- 100



formato:  
30x47 cm ca



area di stampa:  
30x9 cm ca



Festività  
Internazionali





Testata Termosaldata

Ferrari SF90 XX Stradale

DIC 2024		GENNAIO 2025		FEB 2025	
1 D	1 Mercoledì	17 Venerdì	1 S		
2 L	2 Giovedì	18 Sabato	2 D		
3 M	3 Venerdì	19 Domenica	3 L		
4 M	4 Sabato	20 Lunedì	4 M		
5 G	5 Domenica	21 Martedì	5 M		
6 V	6 Lunedì	22 Mercoledì	6 G		
7 S	7 Martedì	23 Giovedì	7 V		
8 D	8 Mercoledì	24 Venerdì	8 S		
9 L	9 Giovedì	25 Sabato	9 D		
10 M	10 Venerdì	26 Domenica	10 L		
11 M	11 Sabato	27 Lunedì	11 M		
12 G	12 Domenica	28 Martedì	12 M		
13 V	13 Lunedì	29 Mercoledì	13 G		
14 S	14 Martedì	30 Giovedì	14 V		
15 D	15 Mercoledì	31 Venerdì	15 S		
16 L	16 Giovedì		16 D		
17 M			17 L		
18 M			18 M		
19 G			19 M		
20 V			20 G		
21 S			21 V		
22 D			22 S		
23 L			23 D		
24 M			24 L		
25 M			25 M		
26 G			26 M		
27 V			27 G		
28 S			28 V		
29 D					
30 L					
31 M					

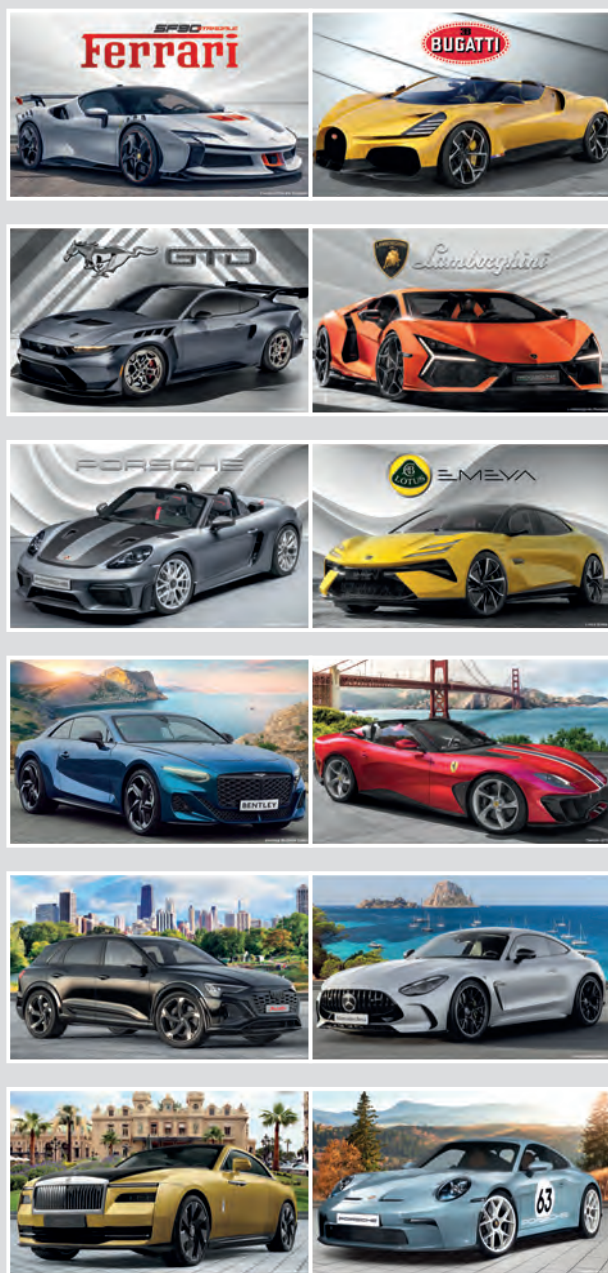

PA162 AUTO SPORTIVE

Illustrato 12 fogli carta patinata 70 gr testata termosaldata



- f.to calendario: 30x47 cm ca
- f.to testata: 30x9 cm ca
- 100



formato: 30x47 cm ca



area di stampa: 30x9 cm ca



Festività Internazionali



**Ferrari SF90 Stradale**  
**1.030 CV PER LA STRADALE ESTREMA DEL CAVALLINO**  
 Finali ha presentato la nuova SF90 Stradale. Si tratta di una vettura speciale: un'ibrida elettrica (quattro ruote SF90 Stradale). La nuova spaziosa e spaziosa per la velocità ma pensata all'interno per offrire ai clienti emozioni come più forti alla guida. Omologata per l'uso stradale in Italia l'aspirante della SF90 Stradale è composta da un motore V8 benzina di 4 litri, alimentato elettronicamente, due motori elettrici e una batteria a polimeri che alimentano il motore ibrido elettrico a 3.0. In questo modo il motore ibrido elettrico a 3.0 è in grado di restituire la potenza complessiva del powertrain entro i 1.030 CV, cioè 30 CV in più rispetto alla SF90 Stradale. In particolare, la SF90 Stradale ha una velocità massima di 330 km/h, un'accelerazione da 0-100 in 2.3 secondi e un consumo medio di 16,4 litri/100 km. La SF90 Stradale è in grado di restituire la potenza complessiva del powertrain entro i 1.030 CV, cioè 30 CV in più rispetto alla SF90 Stradale. In particolare, la SF90 Stradale ha una velocità massima di 330 km/h, un'accelerazione da 0-100 in 2.3 secondi e un consumo medio di 16,4 litri/100 km. La SF90 Stradale è in grado di restituire la potenza complessiva del powertrain entro i 1.030 CV, cioè 30 CV in più rispetto alla SF90 Stradale.

MOTORE	
Motore:	V8
Cilindrata:	3990 cc
Potenza max/regime:	797 CV
Numero giri/min:	6250
Coppia massima:	804 Nm
Trazione:	Integrale
Cambio:	F1
Marce:	8



**Lotus Evija**  
**LA PIÙ VELOCE ELETTRICA DELLA STRADA**  
 Lotus Evija è la più veloce elettrificata della Lotus. La nuova Evija è in grado di restituire la potenza complessiva del powertrain entro i 1.900 CV, cioè 190 CV in più rispetto alla Evija. In particolare, la Evija ha una velocità massima di 300 km/h, un'accelerazione da 0-100 in 3.7 secondi e un consumo medio di 21,9 kWh/100 km. La Evija è in grado di restituire la potenza complessiva del powertrain entro i 1.900 CV, cioè 190 CV in più rispetto alla Evija. In particolare, la Evija ha una velocità massima di 300 km/h, un'accelerazione da 0-100 in 3.7 secondi e un consumo medio di 21,9 kWh/100 km. La Evija è in grado di restituire la potenza complessiva del powertrain entro i 1.900 CV, cioè 190 CV in più rispetto alla Evija.

MOTORE	
Motore:	4x
Cilindrata:	-
Potenza max/regime:	1900 CV
Numero giri/min:	-
Coppia massima:	-
Trazione:	4x
Cambio:	-
Marce:	-



**Subaru WRX STI**  
**DAI PIÙ ALLA VELOCITÀ DELLA STRADA**  
 Subaru WRX STI è la più veloce elettrificata della Subaru. La nuova WRX STI è in grado di restituire la potenza complessiva del powertrain entro i 305 CV, cioè 10 CV in più rispetto alla WRX STI. In particolare, la WRX STI ha una velocità massima di 238 km/h, un'accelerazione da 0-100 in 5.9 secondi e un consumo medio di 8,9 litri/100 km. La WRX STI è in grado di restituire la potenza complessiva del powertrain entro i 305 CV, cioè 10 CV in più rispetto alla WRX STI. In particolare, la WRX STI ha una velocità massima di 238 km/h, un'accelerazione da 0-100 in 5.9 secondi e un consumo medio di 8,9 litri/100 km. La WRX STI è in grado di restituire la potenza complessiva del powertrain entro i 305 CV, cioè 10 CV in più rispetto alla WRX STI.

MOTORE	
Motore:	2.0i
Cilindrata:	2000 cc
Potenza max/regime:	205 CV
Numero giri/min:	6000
Coppia massima:	25,0
Trazione:	4x
Cambio:	6
Marce:	6



**Lotus Evija GT**  
**DAI PIÙ ALLA VELOCITÀ DELLA STRADA**  
 Lotus Evija GT è la più veloce elettrificata della Lotus. La nuova Evija GT è in grado di restituire la potenza complessiva del powertrain entro i 1.900 CV, cioè 190 CV in più rispetto alla Evija. In particolare, la Evija GT ha una velocità massima di 300 km/h, un'accelerazione da 0-100 in 3.7 secondi e un consumo medio di 21,9 kWh/100 km. La Evija GT è in grado di restituire la potenza complessiva del powertrain entro i 1.900 CV, cioè 190 CV in più rispetto alla Evija. In particolare, la Evija GT ha una velocità massima di 300 km/h, un'accelerazione da 0-100 in 3.7 secondi e un consumo medio di 21,9 kWh/100 km. La Evija GT è in grado di restituire la potenza complessiva del powertrain entro i 1.900 CV, cioè 190 CV in più rispetto alla Evija.

MOTORE	
Motore:	V8
Cilindrata:	3990 cc
Potenza max/regime:	800 CV
Numero giri/min:	7000
Coppia massima:	800 Nm
Trazione:	4x
Cambio:	4x
Marce:	8



**Ferrari Revuelto**  
**LA PIÙ VELOCE ELETTRICA DELLA STRADA**  
 Ferrari Revuelto è la più veloce elettrificata della Ferrari. La nuova Revuelto è in grado di restituire la potenza complessiva del powertrain entro i 1.030 CV, cioè 30 CV in più rispetto alla SF90 Stradale. In particolare, la Revuelto ha una velocità massima di 330 km/h, un'accelerazione da 0-100 in 2.3 secondi e un consumo medio di 16,4 litri/100 km. La Revuelto è in grado di restituire la potenza complessiva del powertrain entro i 1.030 CV, cioè 30 CV in più rispetto alla SF90 Stradale. In particolare, la Revuelto ha una velocità massima di 330 km/h, un'accelerazione da 0-100 in 2.3 secondi e un consumo medio di 16,4 litri/100 km. La Revuelto è in grado di restituire la potenza complessiva del powertrain entro i 1.030 CV, cioè 30 CV in più rispetto alla SF90 Stradale.

MOTORE	
Motore:	V8
Cilindrata:	3990 cc
Potenza max/regime:	797 CV
Numero giri/min:	6250
Coppia massima:	804 Nm
Trazione:	Integrale
Cambio:	F1
Marce:	8



**Subaru STI**  
**DAI PIÙ ALLA VELOCITÀ DELLA STRADA**  
 Subaru STI è la più veloce elettrificata della Subaru. La nuova STI è in grado di restituire la potenza complessiva del powertrain entro i 305 CV, cioè 10 CV in più rispetto alla WRX STI. In particolare, la STI ha una velocità massima di 238 km/h, un'accelerazione da 0-100 in 5.9 secondi e un consumo medio di 8,9 litri/100 km. La STI è in grado di restituire la potenza complessiva del powertrain entro i 305 CV, cioè 10 CV in più rispetto alla WRX STI. In particolare, la STI ha una velocità massima di 238 km/h, un'accelerazione da 0-100 in 5.9 secondi e un consumo medio di 8,9 litri/100 km. La STI è in grado di restituire la potenza complessiva del powertrain entro i 305 CV, cioè 10 CV in più rispetto alla WRX STI.

MOTORE	
Motore:	2.0i
Cilindrata:	2000 cc
Potenza max/regime:	205 CV
Numero giri/min:	6000
Coppia massima:	25,0
Trazione:	4x
Cambio:	6
Marce:	6



**Lotus Evija**  
**LA PIÙ VELOCE ELETTRICA DELLA STRADA**  
 Lotus Evija è la più veloce elettrificata della Lotus. La nuova Evija è in grado di restituire la potenza complessiva del powertrain entro i 1.900 CV, cioè 190 CV in più rispetto alla Evija. In particolare, la Evija ha una velocità massima di 300 km/h, un'accelerazione da 0-100 in 3.7 secondi e un consumo medio di 21,9 kWh/100 km. La Evija è in grado di restituire la potenza complessiva del powertrain entro i 1.900 CV, cioè 190 CV in più rispetto alla Evija. In particolare, la Evija ha una velocità massima di 300 km/h, un'accelerazione da 0-100 in 3.7 secondi e un consumo medio di 21,9 kWh/100 km. La Evija è in grado di restituire la potenza complessiva del powertrain entro i 1.900 CV, cioè 190 CV in più rispetto alla Evija.

MOTORE	
Motore:	4x
Cilindrata:	-
Potenza max/regime:	1900 CV
Numero giri/min:	-
Coppia massima:	-
Trazione:	4x
Cambio:	-
Marce:	-



**Lotus Evija**  
**LA PIÙ VELOCE ELETTRICA DELLA STRADA**  
 Lotus Evija è la più veloce elettrificata della Lotus. La nuova Evija è in grado di restituire la potenza complessiva del powertrain entro i 1.900 CV, cioè 190 CV in più rispetto alla Evija. In particolare, la Evija ha una velocità massima di 300 km/h, un'accelerazione da 0-100 in 3.7 secondi e un consumo medio di 21,9 kWh/100 km. La Evija è in grado di restituire la potenza complessiva del powertrain entro i 1.900 CV, cioè 190 CV in più rispetto alla Evija. In particolare, la Evija ha una velocità massima di 300 km/h, un'accelerazione da 0-100 in 3.7 secondi e un consumo medio di 21,9 kWh/100 km. La Evija è in grado di restituire la potenza complessiva del powertrain entro i 1.900 CV, cioè 190 CV in più rispetto alla Evija.

MOTORE	
Motore:	4x
Cilindrata:	-
Potenza max/regime:	1900 CV
Numero giri/min:	-
Coppia massima:	-
Trazione:	4x
Cambio:	-
Marce:	-



**Subaru STI**  
**DAI PIÙ ALLA VELOCITÀ DELLA STRADA**  
 Subaru STI è la più veloce elettrificata della Subaru. La nuova STI è in grado di restituire la potenza complessiva del powertrain entro i 305 CV, cioè 10 CV in più rispetto alla WRX STI. In particolare, la STI ha una velocità massima di 238 km/h, un'accelerazione da 0-100 in 5.9 secondi e un consumo medio di 8,9 litri/100 km. La STI è in grado di restituire la potenza complessiva del powertrain entro i 305 CV, cioè 10 CV in più rispetto alla WRX STI. In particolare, la STI ha una velocità massima di 238 km/h, un'accelerazione da 0-100 in 5.9 secondi e un consumo medio di 8,9 litri/100 km. La STI è in grado di restituire la potenza complessiva del powertrain entro i 305 CV, cioè 10 CV in più rispetto alla WRX STI.

MOTORE	
Motore:	2.0i
Cilindrata:	2000 cc
Potenza max/regime:	205 CV
Numero giri/min:	6000
Coppia massima:	25,0
Trazione:	4x
Cambio:	6
Marce:	6



**Audi SQ8**  
**L'ESPERIENZA DELLA VELOCITÀ**  
 Audi SQ8 è la più veloce elettrificata della Audi. La nuova SQ8 è in grado di restituire la potenza complessiva del powertrain entro i 600 CV, cioè 10 CV in più rispetto alla SQ8. In particolare, la SQ8 ha una velocità massima di 250 km/h, un'accelerazione da 0-100 in 4,8 secondi e un consumo medio di 12,5 litri/100 km. La SQ8 è in grado di restituire la potenza complessiva del powertrain entro i 600 CV, cioè 10 CV in più rispetto alla SQ8. In particolare, la SQ8 ha una velocità massima di 250 km/h, un'accelerazione da 0-100 in 4,8 secondi e un consumo medio di 12,5 litri/100 km. La SQ8 è in grado di restituire la potenza complessiva del powertrain entro i 600 CV, cioè 10 CV in più rispetto alla SQ8.

MOTORE	
Motore:	4x
Cilindrata:	3990 cc
Potenza max/regime:	600 CV
Numero giri/min:	6250
Coppia massima:	804 Nm
Trazione:	Integrale
Cambio:	F1
Marce:	8



**Audi SQ8**  
**L'ESPERIENZA DELLA VELOCITÀ**  
 Audi SQ8 è la più veloce elettrificata della Audi. La nuova SQ8 è in grado di restituire la potenza complessiva del powertrain entro i 600 CV, cioè 10 CV in più rispetto alla SQ8. In particolare, la SQ8 ha una velocità massima di 250 km/h, un'accelerazione da 0-100 in 4,8 secondi e un consumo medio di 12,5 litri/100 km. La SQ8 è in grado di restituire la potenza complessiva del powertrain entro i 600 CV, cioè 10 CV in più rispetto alla SQ8. In particolare, la SQ8 ha una velocità massima di 250 km/h, un'accelerazione da 0-100 in 4,8 secondi e un consumo medio di 12,5 litri/100 km. La SQ8 è in grado di restituire la potenza complessiva del powertrain entro i 600 CV, cioè 10 CV in più rispetto alla SQ8.

MOTORE	
Motore:	4x
Cilindrata:	3990 cc
Potenza max/regime:	600 CV
Numero giri/min:	6250
Coppia massima:	804 Nm
Trazione:	Integrale
Cambio:	F1
Marce:	8



**Porsche Spectre**  
**L'ESPERIENZA DELLA VELOCITÀ**  
 Porsche Spectre è la più veloce elettrificata della Porsche. La nuova Spectre è in grado di restituire la potenza complessiva del powertrain entro i 1.030 CV, cioè 30 CV in più rispetto alla SF90 Stradale. In particolare, la Spectre ha una velocità massima di 330 km/h, un'accelerazione da 0-100 in 2.3 secondi e un consumo medio di 16,4 litri/100 km. La Spectre è in grado di restituire la potenza complessiva del powertrain entro i 1.030 CV, cioè 30 CV in più rispetto alla SF90 Stradale. In particolare, la Spectre ha una velocità massima di 330 km/h, un'accelerazione da 0-100 in 2.3 secondi e un consumo medio di 16,4 litri/100 km. La Spectre è in grado di restituire la potenza complessiva del powertrain entro i 1.030 CV, cioè 30 CV in più rispetto alla SF90 Stradale.

MOTORE	
Motore:	4x
Cilindrata:	-
Potenza max/regime:	1030 CV
Numero giri/min:	-
Coppia massima:	-
Trazione:	4x
Cambio:	-
Marce:	-



**Porsche Carrera GT**  
**LA PIÙ VELOCE ELETTRICA DELLA STRADA**  
 Porsche Carrera GT è la più veloce elettrificata della Porsche. La nuova Carrera GT è in grado di restituire la potenza complessiva del powertrain entro i 550 CV, cioè 5 CV in più rispetto alla Carrera GT. In particolare, la Carrera GT ha una velocità massima di 300 km/h, un'accelerazione da 0-100 in 3,9 secondi e un consumo medio di 22,5 litri/100 km. La Carrera GT è in grado di restituire la potenza complessiva del powertrain entro i 550 CV, cioè 5 CV in più rispetto alla Carrera GT. In particolare, la Carrera GT ha una velocità massima di 300 km/h, un'accelerazione da 0-100 in 3,9 secondi e un consumo medio di 22,5 litri/100 km. La Carrera GT è in grado di restituire la potenza complessiva del powertrain entro i 550 CV, cioè 5 CV in più rispetto alla Carrera GT.

MOTORE	
Motore:	V8
Cilindrata:	3600 cc
Potenza max/regime:	550 CV
Numero giri/min:	6750
Coppia massima:	33,0
Trazione:	4x
Cambio:	6
Marce:	6

Testata Termosaldata



Retro stampato



**MALLOREDDUS ALLA CAMPIDANESE**

**INGREDIENTI:**  
 Orsottanti Sardi 400 g  
 Salsiccia 300 g  
 Piumazzo sardo fresco 200 g  
 Cipollia 50 g  
 Olio EVO 30 g  
 Trancetti di prosciutto 200 g  
 Sale 1 pizzico

**PREPARAZIONE:**  
 Per preparare i malloreddus alla campidanesa iniziate dalla preparazione del soffritto. Sbucciate e tritate finemente la cipolla, quindi lasciatelo appassire lentamente in un tegame insieme all'olio. Nel frattempo spellate la salsiccia. Sbriciolatela grossolanamente con le mani e unitele al soffritto di cipolla. Fate rosolare la salsiccia per 10 minuti a fuoco vivace mescolando spesso e poi unite la pasta di pomodoro. Mescolate nuovamente e coprite con un copricapite lasciando cuocere per circa un'ora; infine, se necessario, regolate di sale. Quando il sugo sarà pronto cuocete i malloreddus in abbondante acqua bollente salata a piacere. Intanto grigliate il prosciutto in una ciotola e aggiungete un mestolo di acqua di cottura della pasta. Quindi frullate con un minipimer, aggiungendo altra acqua, se necessario, e sempre lentamente fino ad ottenere una crema liscia e non pastosa. Scolate i malloreddus e unitele al sugo di salsiccia direttamente in padella, mescolate e in ultimo unite la crema di prosciutto. Mantecate bene per amalgamare tutti gli ingredienti e servite i malloreddus alla campidanesa ancora caldi.



**LA BURRIDA ALLA CAGLIARITANA**

**INGREDIENTI:**  
 700 g gamberi di mare  
 100 g gamberi essiccati  
 1/2 bottiglia aceto di vino bianco  
 200 ml olio extravergine di oliva sardo  
 2 spicchi di aglio rosso di Iddada  
 1 foglio di alloro  
 1/2 bottiglione anca bianco secco  
 10 gheri peper nero  
 gambo prezzemolo  
 sale marino fino q.b.

**PREPARAZIONE:**  
 Consigliamo a tutti coloro che vogliono provare a creare questo piatto di fani pulire il pesce direttamente in peschiera. Per prima cosa mettere dell'acqua in una pentola capiente che poi va aromatizzata con l'alloro, 1 spicchio d'aglio, il peper nero, qualche gambo di prezzemolo, il vino bianco e un po' di sale. Una volta raggiunto lo stato di ebollizione vanno aggiunti i tranci di pesce e fatti bollire per 5-10 minuti. Una volta cotto il pesce va messo a scolare in un colapasta. Nel frattempo, è necessario preparare la salsa passando al mixer gli altri ingredienti, ovvero le noci, i fegatini crudi, 1 spicchio d'aglio, l'olio, l'aceto e un pizzico di sale. La salsa frullata va trasferita in un tegame antiodore e lasciata cuocere a fiamma vivace per 5-7 minuti. Quando si restringerà un po' il fuoco potrà essere spento. Arrivati a questo punto, i tranci di pesce scolati e freddi vanno trasferiti in una pirofila lasciando un po' di spazio tra l'uno e l'altro. La salsa va versata sul pesce, dopodiché il tutto è fatto inacidire e poco dopo coperto con una pellicola, per poi essere lasciato a riposo in frigorifero per circa 12-24 ore.



PA187 GASTRONOMIA

Silhouette mensile 12 fogli carta patinata 70 gr testata termosaldata



- ☑ f.to calendario: 14x47 cm ca
- ☑ f.to testata: 14x9 cm ca
- ☑ 100



formato: 14x47 cm ca



area di stampa: 14x9 cm ca



Festività Internazionali

Testata Termosaldata

**GENNAIO 2025**

1 Mer	17 Ven
2 Gio	18 Sab
3 Ven	19 Dom
4 Sab	20 Lun
5 Dom	21 Mar
6 Lun	22 Mer
7 Mar	23 Gio
8 Mer	24 Ven
9 Gio	25 Sab
10 Ven	26 Dom
11 Sab	27 Lun
12 Dom	28 Mar
13 Lun	29 Mer
14 Mar	30 Gio
15 Mer	31 Ven

Retro stampato

**BISTECCA ALLA FIORENTINA**

**PREPARAZIONE:**  
 PENSARE IN: DIFFICOLTÀ ALTA  
 COSTO: ALTO  
 COTTURA: 20 MINUTI

**INGREDIENTI.**  
 Bistecca Fiorentina 2 kg  
 Sale fino qb  
 Olio extravergine d'oliva qb

**PREPARAZIONE.**  
 Per preparare la bistecca alla fiorentina come prima cosa prendete la carne. Dovrà essere spessa 3 dita, comprendere filetto e controfiletto e avere una giusta quantità di grasso. Lasciatela a temperatura ambiente per qualche ora, è importante che al momento della cottura non sia fredda. Preparate la brace: utilizzate carbone di quercia e leccio e lasciatelo sfogare al punto più alto di temperatura in modo che si formi un leggero velo bianco, segno che ha raggiunto la sua massima temperatura. Posizionate sopra la griglia e fatela scaldare bene. Posizionate poi la bistecca in maniera verticale; di lato alla brace, in modo che l'osso poggi sulla griglia, in questo modo la carne inizierà a scaldarsi dolcemente. Posizionate poi al centro della brace e cuocetela 8 minuti per lato. Girandola le righe della griglia dovranno risultare ben visibili. Una volta terminata la cottura anche dall'altro lato posizionate nuovamente la carne in verticale, accanto alla brace sempre sulla parte dell'osso. In questo modo riposando i succhi si stabilizzano e la carne risulterà più tenera. Fate attenzione a non bruciare troppo l'osso. Trasferite la carne su un tagliere e lasciatela riposare ancora qualche minuto. Tagliate la bistecca dividendo il filetto dal controfiletto, lasciandolo in piedi. Regolate di sale, aggiungete un filo d'olio extravergine e massaggiatela con le mani. Ora potete servirla ben calda.



PA189 CARNI

Silhouette mensile 12 fogli carta patinata 70 gr testata termosaldata



- f.to calendario: 14x47 cm ca
- f.to testata: 14x9 cm ca
- 100



formato: 14x47 cm ca



area di stampa: 14x9 cm ca



Festività Internazionali

Testata Termosaldata



### Retro stampato



#### Alimentazione del cane: i principi base.

Per crescere sano e mantenersi in salute, il cane ha bisogno di un'alimentazione quotidiana bilanciata che contenga:

1. Proteine: circa il 20% sul totale della razione. In caso di gravidanza o allattamento dei cuccioli la percentuale può aumentare, mentre diminuisce nei cani anziani.
2. Carboidrati: sono una fonte energetica rapidamente disponibile e regolano anche l'attività della flora batterica.
4. Grassi: non devono superare il 10%.
5. Vitamine: in particolar modo per i cuccioli o in caso di gravidanza e allattamento.
6. Sali minerali.



#### Alimento secco o umido.

Nella quasi totalità dei casi, l'umido è più appetitoso per il cane poiché il sapore e l'aroma del cibo sono più decisi ma, contenendo più acqua, ne occorre una maggiore quantità. Per questo un'alimentazione umida risulta più costosa. Il cibo secco invece è più pratico, anche in termini di conservazione, una volta aperta la confezione, nonché una volta versata la razione nella ciotola; in più, svolgendo un'azione meccanica durante la masticazione, aiuta a tenere i denti più puliti.

## PA191 CANI E GATTI

Silhouette mensile 12 fogli carta patinata 70 gr testata termosaldata



- f.to calendario: 14x47 cm ca
- f.to testata: 14x9 cm ca
- 100



formato: 14x47 cm ca



area di stampa: 14x9 cm ca



Festività Internazionali

05 ILLUSTRATI  
DA TAVOLO





La carta proviene da materiale certificato FSC®, materiale riciclato e/o legno controllato.



Tabella 2026 in ultima pagina



### PA401 CITTÀ D'ITALIA

Spiralato da tavolo mensile 13 fogli carta patinata 90 gr, supporto cartoncino bianco 450 gr



- f.to calendario: 19x14,5 cm ca
- f.to piedino: 19x3,5 cm ca
- 100



formato:  
19x14,5 cm ca



area di stampa:  
19x3,5 cm ca



Festività  
Internazionali





La carta proviene da materiale certificato FSC®, materiale riciclato e/o legno controllato.



Tabella 2026 in ultima pagina



**PA402 METE DA SOGNO**

Spiralato da tavolo mensile 13 fogli carta patinata 90 gr, supporto cartoncino bianco 450 gr



- f.to calendario: 19x14,5 cm ca
- f.to piedino: 19x3,5 cm ca
- 100



formato: 19x14,5 cm ca



area di stampa: 19x3,5 cm ca



Festività Internazionali



La carta proviene da materiale certificato FSC®, materiale riciclato e/o legno controllato.



Tabella 2026 in ultima pagina



### PA403 CANI E GATTI

Spiralato da tavolo mensile 13 fogli carta patinata 90 gr, supporto cartoncino bianco 450 gr



- f.to calendario: 19x14,5 cm ca
- f.to piedino: 19x3,5 cm ca
- 100



formato: 19x14,5 cm ca



area di stampa: 19x3,5 cm ca



Festività Internazionali



La carta proviene da materiale certificato FSC®, materiale riciclato e/o legno controllato.



Tabella 2026 in ultima pagina



### PA406 AUTO SPORTIVE

Spiralato da tavolo mensile 13 fogli carta patinata 90 gr, supporto cartoncino bianco 450 gr



- f.to calendario: 19x14,5 cm ca
- f.to piedino: 19x3,5 cm ca
- 100



formato: 19x14,5 cm ca



area di stampa: 19x3,5 cm ca



Festività Internazionali

Planning multicolor  
in carta uso mano 52 fogli

Disponibili in 3 formati:  
43x31 | 29,6x21,5 | 29,4x14,5



formato:  
43x31 cm ca



area di stampa:  
43x4 cm ca

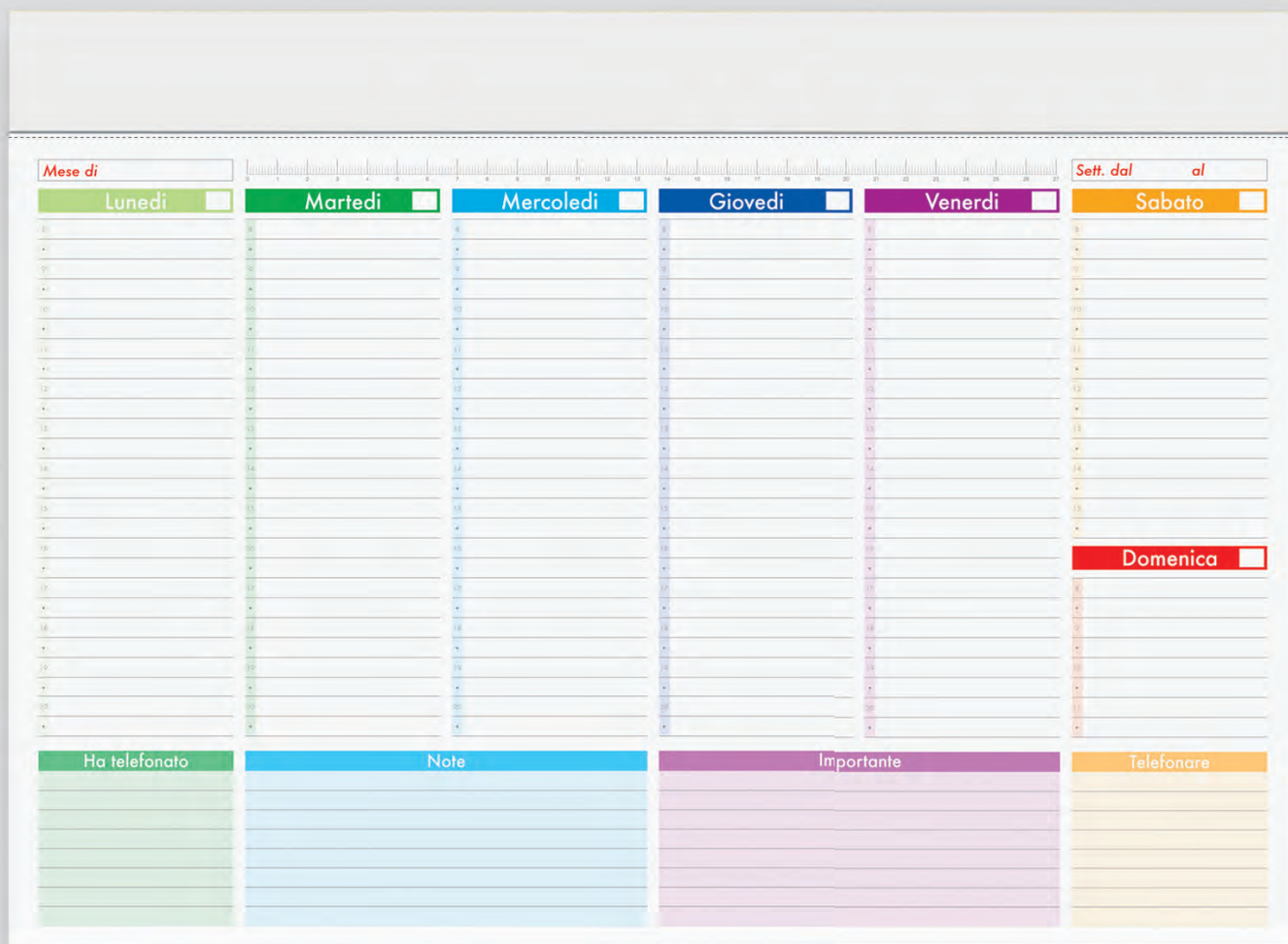

**PA802 PLANNING**

Planning multicolor 52 Fogli, carta uso mano  
testata in cartoncino bianco



f.to planning: 43x31 cm ca

f.to testata: 43x4 cm ca

25

formato:  
29,6x21,5 cm caarea di stampa:  
29,6x3 cm ca

## PA806 MINI PLANNING

Planning multicolor 52 Fogli  
testata in cartoncino bianco  
carta uso mano



- f.to planning:  
29,6x21,5 cm ca
- f.to testata:  
29,6x3 cm ca
- 25

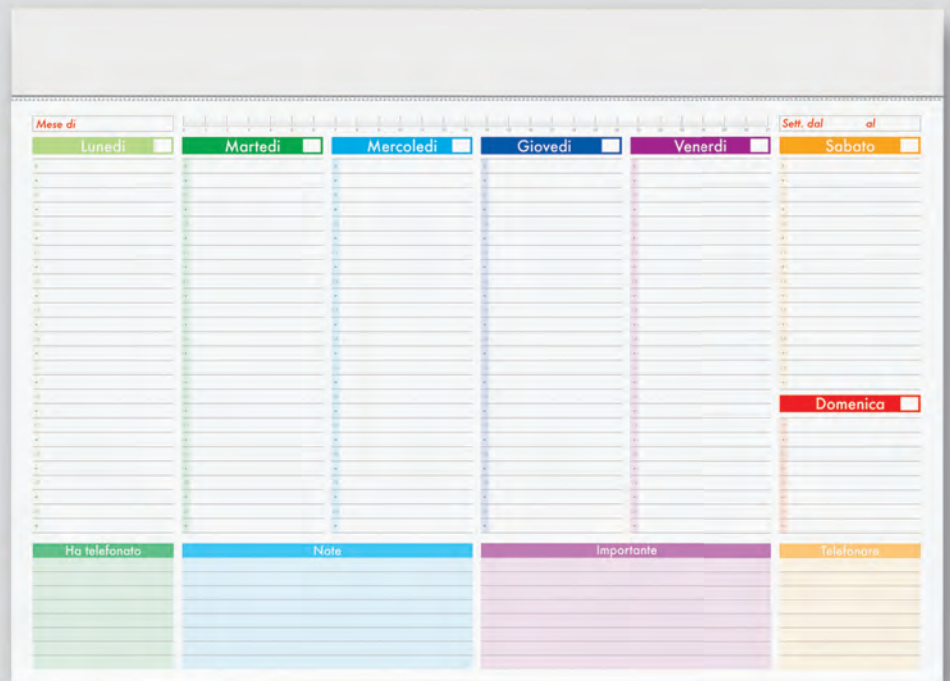

## PA807 SLIM PLANNING

Planning multicolor 52 Fogli  
testata in cartoncino bianco  
carta uso mano

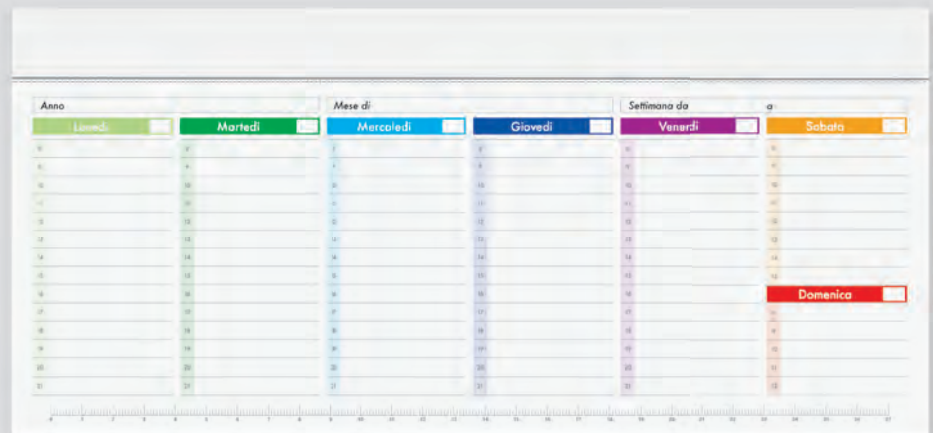

- f.to planning:  
29,4x14,5 cm ca
- f.to testata:  
29,4x3 cm ca
- 30

formato:  
29,4x14,5 cm caarea di stampa:  
29,4x3 cm ca

# Blocchi per appunti 50 fogli formato A4

## Righe, quadretti e quadrettini



formato:  
21x29,8 cm ca



area di stampa:  
21x3 cm ca



### PA840 BLOCK LINE

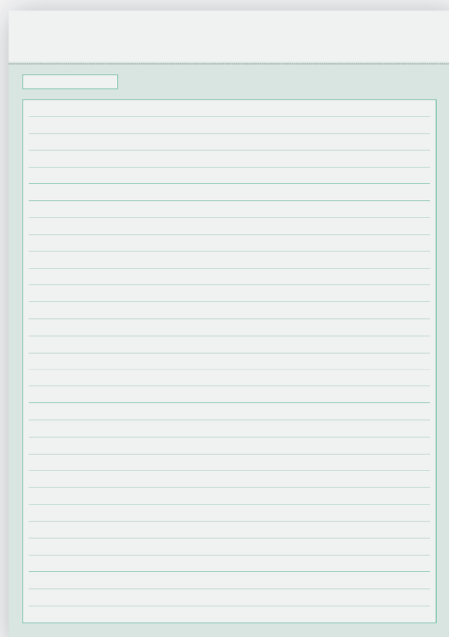

### PA840 BLOCK LINE

Blocco A4 50 fogli a righe



f.to blocco:  
21x29,8 cm ca

f.to testata:  
21x3 cm ca

25

### PA842 BLOCK SQUARE

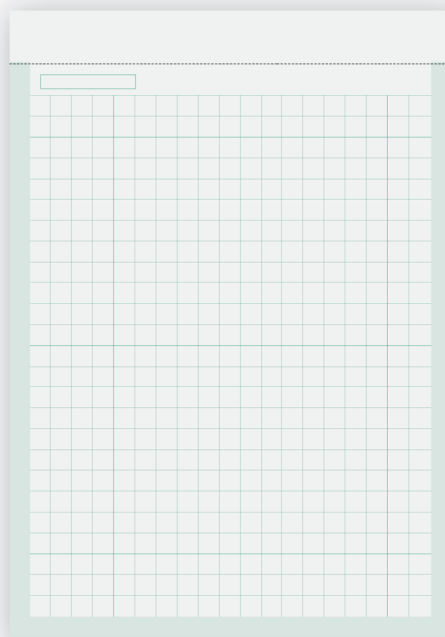

### PA842 BLOCK SQUARE

Blocco A4 50 fogli a quadretti



f.to blocco:  
21x29,8 cm ca

f.to testata:  
21x3 cm ca

25

### PA844 BLOCK MILLY

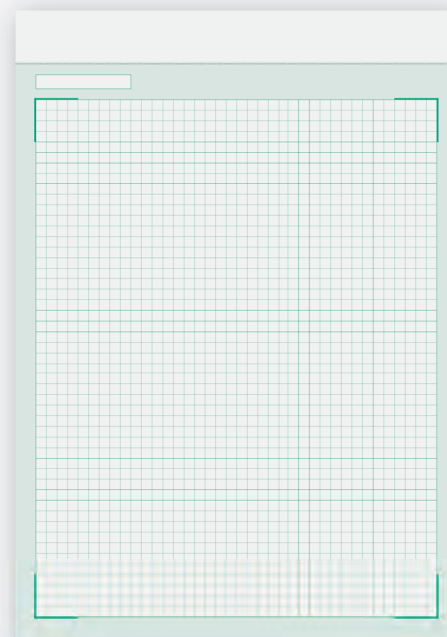

### PA844 BLOCK MILLY

Blocco A4 50 fogli a quadrettini



f.to blocco:  
21x29,8 cm ca

f.to testata:  
21x3 cm ca

25



Interni per agende  
blocco mobile  
cm 15x21  
cm 17x24  
giornalieri  
settimanali



La carta proviene da materiale certificato FSC®, materiale riciclato e/o legno controllato.

**PB001TN 15x21 SDA**

324 pag. sab. e dom. abbinati  
taglio naturale, segnapagina  
carta bianca stampa a 2 colori  
edizione multilingue:  
IT-GB-FR-DE-ES-PT  
inserti informativi  
rubrica telefonica  
inserto cartografico  
quadranti cartonati



f.to interno: 15x21 cm ca  
40



f.to: 15x21 cm ca  
sabato e domenica abbinati

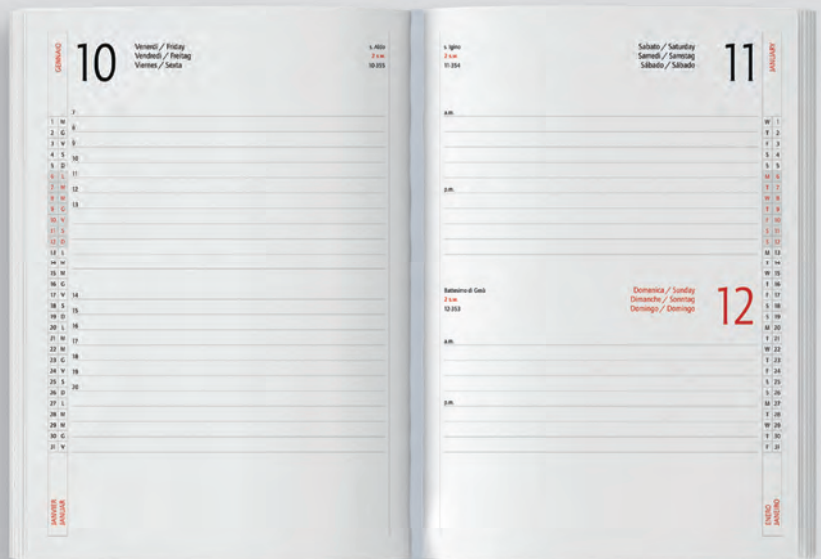

### PB002TN 15x21 SDS

404 pag. sab. e dom. separati  
 taglio naturale, segnapagine  
 carta bianca stampa a 2 colori  
 edizione multilingue:  
 IT-GB-FR-DE-ES-PT  
 inserti informativi  
 rubrica telefonica  
 inserto cartografico  
 quadranti cartonati



f.to interno: 15x21 cm ca  
 40



f.to: 15x21 cm ca  
 sabato e domenica separati



### PB003TN 17x24 SDA

324 pag. sab. e dom. abbinati  
 taglio naturale, segnapagine  
 carta bianca stampa a 2 colori  
 edizione multilingue:  
 IT-GB-FR-DE-ES-PT  
 inserti informativi  
 rubrica telefonica  
 inserto cartografico  
 quadranti cartonati



f.to interno: 17x24 cm ca  
 40



f.to: 17x24 cm ca  
 sabato e domenica abbinati

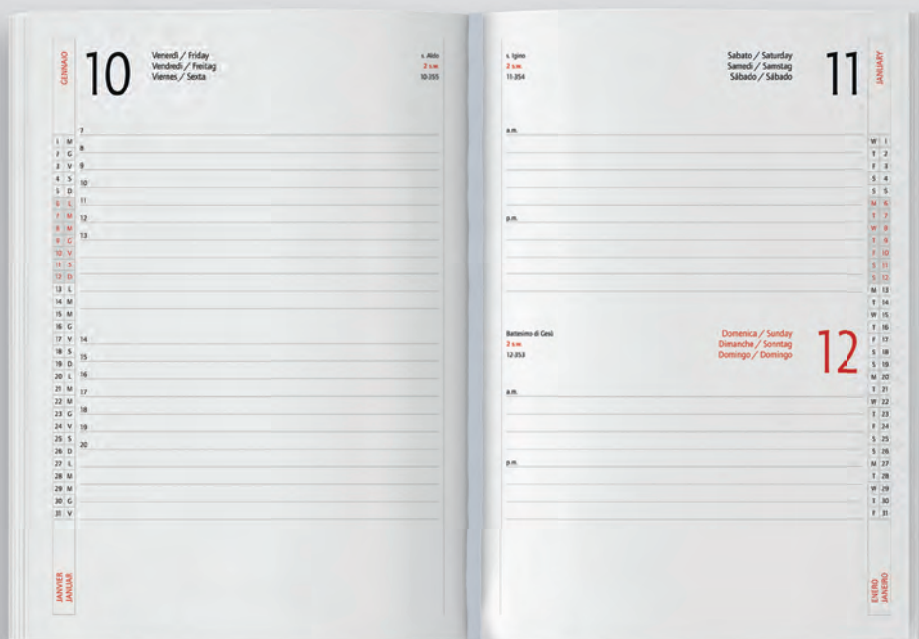



### PB004TN 17x24 SDS

404 pag. sab. e dom. separati  
 taglio naturale, segnapagina  
 carta bianca stampa a 2 colori  
 edizione multilingue:  
 IT-GB-FR-DE-ES-PT  
 inserti informativi  
 rubrica telefonica  
 inserto cartografico  
 quadranti cartonati



f.to interno: 17x24 cm ca  
 40



f.to: 17x24 cm ca  
 sabato e domenica separati



### PB005TN 17x24 SET

Interno 132 pagine settimanali  
 taglio naturale, segnapagina  
 carta bianca stampa a 2 colori  
 edizione multilingue:  
 IT-GB-FR-DE-ES-PT  
 inserti informativi  
 rubrica telefonica  
 inserto cartografico  
 quadranti cartonati



f.to interno: 17x24 cm ca  
 30



f.to: 17x24 cm ca  
 settimanale





MA

## Agenda **borsello**

chiusura con cerniera

NEW!

Termovirante

### **PB061** AGENDA

### **PB063** MAXI AGENDA

Agenda borsello  
 chiusura con cerniera  
 tasche interne  
 porta carte di credito  
 portapenne  
 edizione multilingua  
 inserto cartografico  
 rubrica telefonica  
 corredata di astuccio  
 materiale: poliuretano termovirante



BL

NE

# Componi la tua agenda:

## Scegli la copertina:

- f.to: 18x24 cm ca
- f.to: 22x28 cm ca

BL MA NE

## Scegli l'interno:

- f.to: 15x21 SDA 324 pag.
- f.to: 15x21 SDS 404 pag.
- f.to: 17x24 SDA 324 pag.
- f.to: 17x24 SDS 404 pag.
- f.to: 17x24 SET 132 pag.



La carta proviene da materiale certificato FSC®, materiale riciclato e/o legno controllato.

inserto **cartografico**



astuccio **in cartone**



## PB061SDA AGENDA



- ☑ f.to copertina: 18x24 cm ca
- ☑ f.to interno: 15x21 cm ca 1/20



**interno 15x21 324 pag.  
sab. e dom. abbinati**

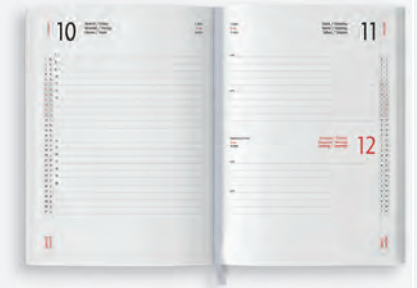

## PB061SDS AGENDA



- ☑ f.to copertina: 18x24 cm ca
- ☑ f.to interno: 15x21 cm ca 1/20



**interno 15x21 404 pag.  
sab. e dom. separati**



## PB063SDA MAXI AGENDA



- ☑ f.to copertina: 22x28 cm ca
- ☑ f.to interno: 17x24 cm ca 1/20



**interno 17x24 324 pag.  
sab. e dom. abbinati**



## PB063SDS MAXI AGENDA



- ☑ f.to copertina: 22x28 cm ca
- ☑ f.to interno: 17x24 cm ca 1/20



**interno 17x24 404 pag.  
sab. e dom. separati**



## PB063SET MAXI AGENDA



- ☑ f.to copertina: 22x28 cm ca
- ☑ f.to interno: 17x24 cm ca 1/20



**interno 17x24  
132 pag. settimanale**



# Agenda borsello

chiusura con cerniera

NEW!

Termovirante



BL

## PB067 AGENDA

## PB069 MAXI AGENDA

Agenda borsello  
chiusura con cerniera  
tasca esterna frontale  
portapenne, segnapagina  
edizione multilingua  
inserto cartografico  
rubrica telefonica  
corredata di astuccio  
materiale: poliuretano termovirante



tasca frontale



# Componi la tua agenda:

## Scegli la copertina:

- f.to: 18x24 cm ca
- f.to: 22x28 cm ca

BL CU GR NE

## Scegli l'interno:

- f.to: 15x21 SDA 324 pag.
- f.to: 15x21 SDS 404 pag.
- f.to: 17x24 SDA 324 pag.
- f.to: 17x24 SDS 404 pag.
- f.to: 17x24 SET 132 pag.



La carta proviene da materiale certificato FSC®, materiale riciclato e/o legno controllato.

inserto **cartografico**



astuccio **in cartone**



## PB067SDA AGENDA



- ☑ f.to copertina: 18x24 cm ca
- ☑ f.to interno: 15x21 cm ca 1/20



**interno 15x21 324 pag.  
sab. e dom. abbinati**

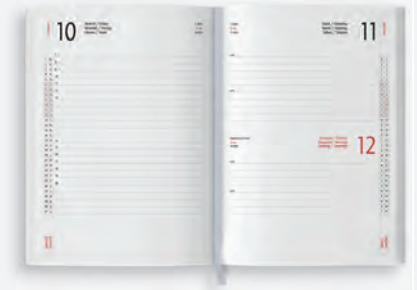

## PB067SDS AGENDA



- ☑ f.to copertina: 18x24 cm ca
- ☑ f.to interno: 15x21 cm ca 1/20



**interno 15x21 404 pag.  
sab. e dom. separati**



## PB069SDA MAXI AGENDA



- ☑ f.to copertina: 22x28 cm ca
- ☑ f.to interno: 17x24 cm ca 1/20



**interno 17x24 324 pag.  
sab. e dom. abbinati**



## PB069SDS MAXI AGENDA



- ☑ f.to copertina: 22x28 cm ca
- ☑ f.to interno: 17x24 cm ca 1/20



**interno 17x24 404 pag.  
sab. e dom. separati**



## PB069SET MAXI AGENDA



- ☑ f.to copertina: 22x28 cm ca
- ☑ f.to interno: 17x24 cm ca 1/20



**interno 17x24  
132 pag. settimanale**



# Agenda borsello

NEW!

chiusura con cerniera



NE

## PB071 AGENDA

## PB073 MAXI AGENDA

Agenda borsello, chiusura con cerniera, portapenne, edizione multilingua, inserto cartografico rubrica telefonica, corredata di astuccio, segnapagina, materiale: ecopelle



BL



MA



TA

# Componi la tua agenda:

## Scegli la copertina:

- f.to: 18x24 cm ca
- f.to: 22x28 cm ca

BL MA NE TA

## Scegli l'interno:

- f.to: 15x21 SDA 324 pag.
- f.to: 15x21 SDS 404 pag.
- f.to: 17x24 SDA 324 pag.
- f.to: 17x24 SDS 404 pag.
- f.to: 17x24 SET 132 pag.



La carta proviene da materiale certificato FSC®, materiale riciclato e/o legno controllato.

inserto **cartografico**



astuccio **in cartone**



## PB071SDA AGENDA



- ☑ f.to copertina: 18x24 cm ca
- ☑ f.to interno: 15x21 cm ca 1/20

**interno 15x21 324 pag.  
sab. e dom. abbinati**



## PB071SDS AGENDA



- ☑ f.to copertina: 18x24 cm ca
- ☑ f.to interno: 15x21 cm ca 1/20

**interno 15x21 404 pag.  
sab. e dom. separati**



## PB073SDA MAXI AGENDA



- ☑ f.to copertina: 22x28 cm ca
- ☑ f.to interno: 17x24 cm ca 1/20

**interno 17x24 324 pag.  
sab. e dom. abbinati**



## PB073SDS MAXI AGENDA



- ☑ f.to copertina: 22x28 cm ca
- ☑ f.to interno: 17x24 cm ca 1/20

**interno 17x24 404 pag.  
sab. e dom. separati**



## PB073SET MAXI AGENDA



- ☑ f.to copertina: 22x28 cm ca
- ☑ f.to interno: 17x24 cm ca 1/20

**interno 17x24  
132 pag. settimanale**



# Agenda borsello

chiusura con cerniera

Termovirante



**PB025** AGENDA

**PB026** MAXI AGENDA

Agenda borsello, chiusura con cerniera, interno multitasche, segnapagina, edizione multilingua inserto cartografico, rubrica telefonica, corredata di astuccio, materiale: poliuretano termovirante



CU



NE



RO



TA



# Componi la tua agenda:

## Scegli la copertina:

- f.to: 17,5x25 cm ca
- f.to: 20x28 cm ca

BL CU NE RO TA

## Scegli l'interno:

- f.to: 15x21 SDA 324 pag.
- f.to: 15x21 SDS 404 pag.
- f.to: 17x24 SDA 324 pag.
- f.to: 17x24 SDS 404 pag.
- f.to: 17x24 SET 132 pag.



La carta proviene da materiale certificato FSC®, materiale riciclato e/o legno controllato.

inserto **cartografico**



astuccio **in cartone**



## PB025SDA AGENDA



- ☑ f.to copertina: 17,5x25 cm ca
- ☑ f.to interno: 15x21 cm ca 1/20

**interno 15x21 324 pag. sab. e dom. abbinati**

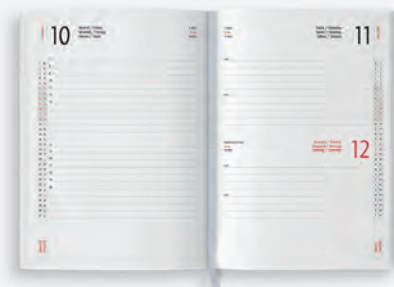

## PB025SDS AGENDA



- ☑ f.to copertina: 17,5x25 cm ca
- ☑ f.to interno: 15x21 cm ca 1/20

**interno 15x21 404 pag. sab. e dom. separati**



## PB026SDA MAXI AGENDA



- ☑ f.to copertina: 20x28 cm ca
- ☑ f.to interno: 17x24 cm ca 1/20

**interno 17x24 324 pag. sab. e dom. abbinati**



## PB026SDS MAXI AGENDA



- ☑ f.to copertina: 20x28 cm ca
- ☑ f.to interno: 17x24 cm ca 1/20

**interno 17x24 404 pag. sab. e dom. separati**



## PB026SET MAXI AGENDA



- ☑ f.to copertina: 20x28 cm ca
- ☑ f.to interno: 17x24 cm ca 1/20

**interno 17x24 132 pag. settimanale**



# Agenda portafoglio

NEW!

chiusura con magnete

Termovirante



## PB105 AGENDA

## PB110 MAXI AGENDA

Agenda portafoglio, chiusura con magnete, dorso intrecciato, portapenne, edizione multilingua, segnapagina inserto cartografico, rubrica telefonica, corredata di astuccio, materiale: poliuretano termovirante



# Componi la tua agenda:

## Scegli la copertina:

- f.to: 16,5x22 cm ca
- f.to: 19x25 cm ca

BL CU GR NE

## Scegli l'interno:

- f.to: 15x21 SDA 324 pag.
- f.to: 17x24 SDA 324 pag.
- f.to: 17x24 SET 132 pag.

inserto **cartografico**



astuccio **in cartone**



## PB105SDA AGENDA



- ☞ f.to copertina: 16,5x22 cm ca
- ☞ f.to agenda: 15x21 cm ca 1/20

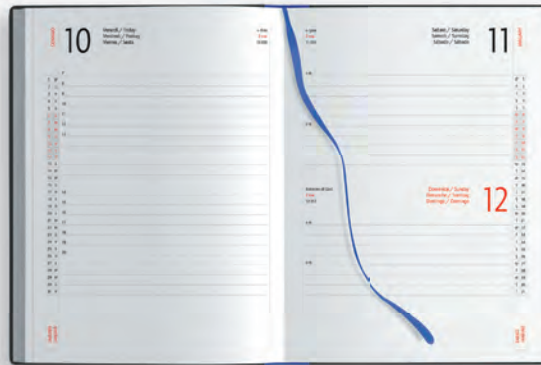

interno  
agenda  
PB330 15x21  
324 pagine  
sab. e dom.  
abbinati

## PB110SDA MAXI AGENDA



- ☞ f.to copertina: 19x25 cm ca
- ☞ f.to agenda: 17x24 cm ca 1/20

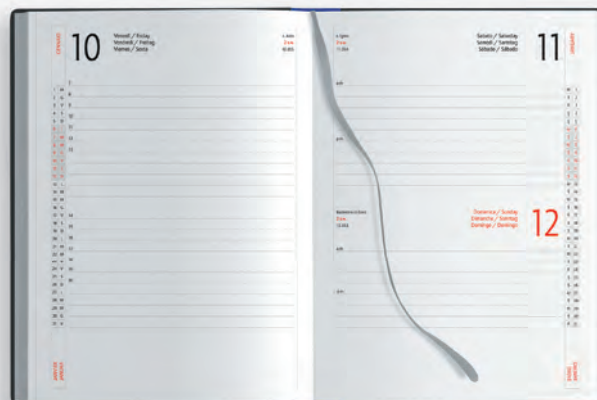

interno  
agenda  
PB320 17x24  
324 pagine  
sab. e dom.  
abbinati

## PB110SET MAXI AGENDA



- ☞ f.to copertina: 19x25 cm ca
- ☞ f.to agenda: 17x24 cm ca 1/20



interno  
agenda  
PB340 17x24  
132 pagine  
settimanale

# Agenda portafoglio

chiusura con magnete

NEW!

Termovirante



## PB115 AGENDA

## PB120 MAXI AGENDA

Agenda portafoglio, chiusura con magnete, dorso intrecciato, portapenne, edizione multilingua, segnapagina inserto cartografico, rubrica telefonica, corredata di astuccio, materiale: poliuretano termovirante



BL



CU



NE

# Componi la tua agenda:

## Scegli la copertina:

- f.to: 16,5x22 cm ca
- f.to: 19x25 cm ca

BL CU GR NE

## Scegli l'interno:

- f.to: 15x21 SDA 324 pag.
- f.to: 15x21 SDS 404 pag.
- f.to: 17x24 SDA 324 pag.
- f.to: 17x24 SDS 404 pag.
- f.to: 17x24 SET 132 pag.



La carta proviene da materiale certificato FSC®, materiale riciclato e/o legno controllato.

inserto **cartografico**



astuccio **in cartone**



## PB115SDA AGENDA



- ☑ f.to copertina: 16,5x22 cm ca
- ☑ f.to interno: 15x21 cm ca 1/20

**interno 15x21 324 pag.  
sab. e dom. abbinati**

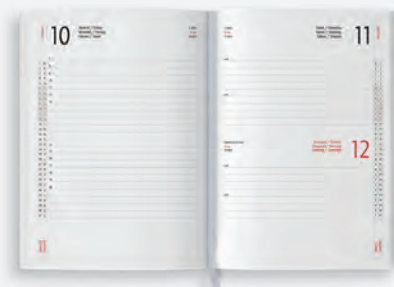

## PB115SDS AGENDA



- ☑ f.to copertina: 16,5x22 cm ca
- ☑ f.to interno: 15x21 cm ca 1/20

**interno 15x21 404 pag.  
sab. e dom. separati**



## PB120SDA MAXI AGENDA



- ☑ f.to copertina: 19x25 cm ca
- ☑ f.to interno: 17x24 cm ca 1/20

**interno 17x24 324 pag.  
sab. e dom. abbinati**



## PB120SDS MAXI AGENDA



- ☑ f.to copertina: 19x25 cm ca
- ☑ f.to interno: 17x24 cm ca 1/20

**interno 17x24 404 pag.  
sab. e dom. separati**



## PB120SET MAXI AGENDA



- ☑ f.to copertina: 19x25 cm ca
- ☑ f.to interno: 17x24 cm ca 1/20

**interno 17x24  
132 pag. settimanale**



# Agenda portafoglio

NEW!

chiusura con magnete



CU

## PB125 AGENDA

Agenda portafoglio, chiusura con magnete, portapenne, edizione multilingua, segnapagina inserto cartografico, rubrica telefonica, corredata di astuccio, materiale: ecopelle

## PB125SDA AGENDA



- f.to copertina: 16,5x22 cm ca
- f.to interno: 15x21 cm ca  1/20



interno 15x21 324 pag.  
sab. e dom. abbinati

## PB125SDS AGENDA



- f.to copertina: 16,5x22 cm ca
- f.to interno: 15x21 cm ca  1/20



interno 15x21 404 pag.  
sab. e dom. separati



BS



CU



GR



NE



RO



RY



astuccio in cartone



inserto cartografico

# Agenda portafoglio

NEW!

chiusura con magnete

Termovirante



RY

## PB130 AGENDA

## PB135 MAXI AGENDA

Agenda portafoglio  
 chiusura con magnete  
 tasca esterna frontale  
 portapenne  
 edizione multilingua  
 segnapagina, inserto cartografico  
 rubrica telefonica  
 corredata di astuccio  
 materiale: poliuretano termovirante



tasca frontale



BL

CU

GR

NE

TA



# Componi la tua agenda:

## Scegli la copertina:

- f.to: 16,5x22 cm ca
- f.to: 18x25 cm ca

BL CU GR NE RY TA

## Scegli l'interno:

- f.to: 15x21 SDA 324 pag.
- f.to: 15x21 SDS 404 pag.
- f.to: 17x24 SDA 324 pag.
- f.to: 17x24 SDS 404 pag.
- f.to: 17x24 SET 132 pag.



La carta proviene da materiale certificato FSC®, materiale riciclato e/o legno controllato.

inserto **cartografico**



astuccio **in cartone**



## PB130SDA AGENDA



- ☑ f.to copertina: 16,5x22 cm ca
- ☑ f.to interno: 15x21 cm ca 1/20

**interno 15x21 324 pag.  
sab. e dom. abbinati**

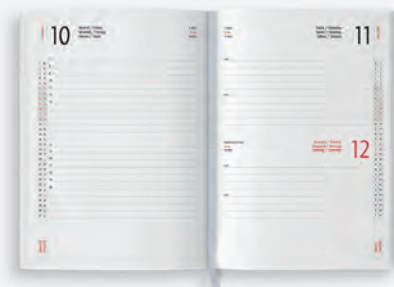

## PB130SDS AGENDA



- ☑ f.to copertina: 16,5x22 cm ca
- ☑ f.to interno: 15x21 cm ca 1/20

**interno 15x21 404 pag.  
sab. e dom. separati**



## PB135SDA MAXI AGENDA



- ☑ f.to copertina: 18x25 cm ca
- ☑ f.to interno: 17x24 cm ca 1/20

**interno 17x24 324 pag.  
sab. e dom. abbinati**



## PB135SDS MAXI AGENDA



- ☑ f.to copertina: 18x25 cm ca
- ☑ f.to interno: 17x24 cm ca 1/20

**interno 17x24 404 pag.  
sab. e dom. separati**



## PB135SET MAXI AGENDA



- ☑ f.to copertina: 18x25 cm ca
- ☑ f.to interno: 17x24 cm ca 1/20

**interno 17x24  
132 pag. settimanale**



# Agenda portafoglio

chiusura tricolore con magnete

NEW!

Termovirante



RY

interno 15x21 324 pag.  
sab. e dom. abbinati

## PB140SDA AGENDA

Agenda portafoglio  
interno 324 pag. sab. e dom. abbinati  
chiusura tricolore con magnete  
edizione multilingua, segnapagina  
inserto cartografico, rubrica telefonica  
portapenne, corredata di astuccio  
materiale: poliuretano termovirante



- f.to copertina: 16,5x22 cm ca
- f.to interno: 15x21 cm ca 📦 1/20



inserto **cartografico**



astuccio in **cartone**

# Agenda portafoglio

chiusura tricolore con magnete

NEW!

Termovirante



RY

interno 15x21 404 pag.  
sab. e dom. separati

## PB140SDS AGENDA

Agenda portafoglio  
interno 404 pag. sab. e dom. separati  
chiusura tricolore con magnete  
edizione multilingua, segnapagina  
inserto cartografico, rubrica telefonica  
portapenne, corredata di astuccio  
materiale: poliuretano termovirante



- f.to copertina: 16,5x22 cm ca
- f.to interno: 15x21 cm ca 📦 1/20



inserto cartografico



astuccio in cartone

# Agenda portafoglio

chiusura con magnete



## PB028 MAXI AGENDA

## PB029 AGENDA

Agenda portafoglio, chiusura con magnete, asola portapenne, tasche interne portacarte, edizione multilingua segnapagina, inserto cartografico, rubrica telefonica, corredata di astuccio, materiale: poliuretano termovirante



# Componi la tua agenda:

## Scegli la copertina:

- f.to: 20x24,5 cm ca
- f.to: 22x27,5 cm ca

## Scegli l'interno:

- f.to: 15x21 SDA 324 pag.
- f.to: 15x21 SDS 404 pag.
- f.to: 17x24 SDA 324 pag.
- f.to: 17x24 SDS 404 pag.
- f.to: 17x24 SET 132 pag.



La carta proviene da materiale certificato FSC®, materiale riciclato e/o legno controllato.

inserto **cartografico**



astuccio **in cartone**



## PB029SDA AGENDA



- ☑ f.to copertina: 20x24,5 cm ca
- ☑ f.to interno: 15x21 cm ca

📦 1/20

**interno 15x21 324 pag.  
sab. e dom. abbinati**

colori disponibili: **BL** **CU** **GR** **NE** **TA**

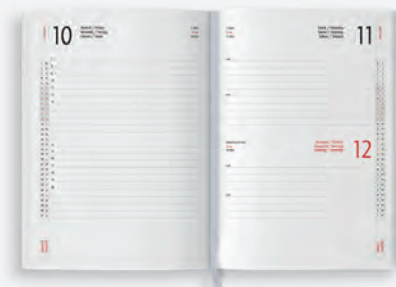

## PB029SDS AGENDA



- ☑ f.to copertina: 20x24,5 cm ca
- ☑ f.to interno: 15x21 cm ca

📦 1/20

**interno 15x21 404 pag.  
sab. e dom. separati**

colori disponibili: **BL** **CU** **GR** **NE** **TA**



## PB028SDA MAXI AGENDA



- ☑ f.to copertina: 22x27,5 cm ca
- ☑ f.to interno: 17x24 cm ca

📦 1/20

**interno 17x24 324 pag.  
sab. e dom. abbinati**

colori disponibili: **BL** **CU** **GR** **NE** **RO** **TA**



## PB028SDS MAXI AGENDA



- ☑ f.to copertina: 22x27,5 cm ca
- ☑ f.to interno: 17x24 cm ca

📦 1/20

**interno 17x24 404 pag.  
sab. e dom. separati**

colori disponibili: **BL** **CU** **GR** **NE** **RO** **TA**



## PB028SET MAXI AGENDA



- ☑ f.to copertina: 22x27,5 cm ca
- ☑ f.to interno: 17x24 cm ca

📦 1/20

**interno 17x24  
132 pag. settimanale**

colori disponibili: **BL** **CU** **GR** **NE** **RO** **TA**



# Agenda portafoglio

chiusura con fibbia



CU

## PB214 AGENDA

## PB216 MAXI AGENDA

Agenda portafoglio, chiusura con fibbia  
tasche interne, segnapagina  
edizione multilingua, inserto cartografico  
rubrica telefonica, corredata di astuccio  
materiale: ecopelle



tasche interne



MA

BL

NE

# Componi la tua agenda:

## Scegli la copertina:

- f.to: 16x21,5 cm ca
- f.to: 18,5x25 cm ca

BL CU MA NE

## Scegli l'interno:

- f.to: 15x21 SDA 324 pag.
- f.to: 15x21 SDS 404 pag.
- f.to: 17x24 SDA 324 pag.
- f.to: 17x24 SDS 404 pag.
- f.to: 17x24 SET 132 pag.



La carta proviene da materiale certificato FSC®, materiale riciclato e/o legno controllato.

inserto **cartografico**



astuccio **in cartone**



## PB214SDA AGENDA



- ☑ f.to copertina: 16x21,5 cm ca
- ☑ f.to interno: 15x21 cm ca 1/20



**interno 15x21 324 pag.  
sab. e dom. abbinati**

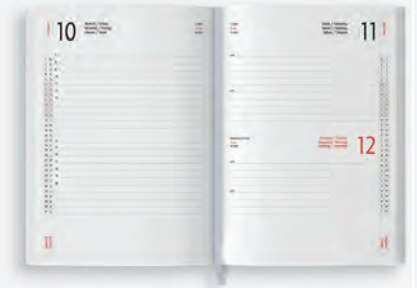

## PB214SDS AGENDA



- ☑ f.to copertina: 16x21,5 cm ca
- ☑ f.to interno: 15x21 cm ca 1/20



**interno 15x21 404 pag.  
sab. e dom. separati**



## PB216SDA MAXI AGENDA



- ☑ f.to copertina: 18,5x25 cm ca
- ☑ f.to interno: 17x24 cm ca 1/20



**interno 17x24 324 pag.  
sab. e dom. abbinati**



## PB216SDS MAXI AGENDA



- ☑ f.to copertina: 18,5x25 cm ca
- ☑ f.to interno: 17x24 cm ca 1/20



**interno 17x24 404 pag.  
sab. e dom. separati**



## PB216SET MAXI AGENDA



- ☑ f.to copertina: 18,5x25 cm ca
- ☑ f.to interno: 17x24 cm ca 1/20



**interno 17x24  
132 pag. settimanale**



# Agenda portafoglio

chiusura con elastico

Termovirante



CU

## PB217 AGENDA

## PB219 MAXI AGENDA

Agenda portafoglio  
chiusura con elastico  
segnapagina, edizione multilingua  
inserto cartografico  
rubrica telefonica  
corredata di astuccio  
materiale: poliuretano termovirante

BL

GR

NE



chiusura con **elastico**



RO

TA



# Componi la tua agenda:

## Scegli la copertina:

- f.to: 17,5x22 cm ca
- f.to: 19x25,5 cm ca

BL CU MA GR NE RO TA

## Scegli l'interno:

- f.to: 15x21 SDA 324 pag.
- f.to: 15x21 SDS 404 pag.
- f.to: 17x24 SDA 324 pag.
- f.to: 17x24 SDS 404 pag.
- f.to: 17x24 SET 132 pag.



La carta proviene da materiale certificato FSC®, materiale riciclato e/o legno controllato.

inserto **cartografico**



astuccio **in cartone**



## PB217SDA AGENDA



- ☑ f.to copertina: 17,5x22 cm ca
- ☑ f.to interno: 15x21 cm ca 1/20

**interno 15x21 324 pag.  
sab. e dom. abbinati**

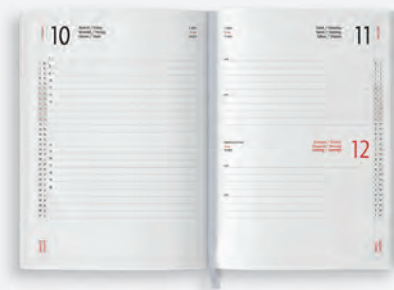

## PB217SDS AGENDA



- ☑ f.to copertina: 17,5x22 cm ca
- ☑ f.to interno: 15x21 cm ca 1/20

**interno 15x21 404 pag.  
sab. e dom. separati**



## PB219SDA MAXI AGENDA



- ☑ f.to copertina: 19x25,5 cm ca
- ☑ f.to interno: 17x24 cm ca 1/20

**interno 17x24 324 pag.  
sab. e dom. abbinati**



## PB219SDS MAXI AGENDA



- ☑ f.to copertina: 19x25,5 cm ca
- ☑ f.to interno: 17x24 cm ca 1/20

**interno 17x24 404 pag.  
sab. e dom. separati**



## PB219SET MAXI AGENDA



- ☑ f.to copertina: 19x25,5 cm ca
- ☑ f.to interno: 17x24 cm ca 1/20

**interno 17x24  
132 pag. settimanale**



# Agenda portafoglio

chiusura con fibbia



BL

## PB226 AGENDA

## PB227 MAXI AGENDA

Agenda portafoglio chiusura con fibbia, segnapagina, edizione multilingua, inserto cartografico rubrica telefonica, corredata di astuccio, materiale: ecopelle



BO



CU



NE

# Componi la tua agenda:

## Scegli la copertina:

- f.to: 16,5x22 cm ca
- f.to: 21x29,7 cm ca

BL BO CU NE

## Scegli l'interno:

- f.to: 15x21 SDA 324 pag.
- f.to: 15x21 SDS 404 pag.
- f.to: 17x24 SDA 324 pag.
- f.to: 17x24 SDS 404 pag.
- f.to: 17x24 SET 132 pag.



La carta proviene da materiale certificato FSC®, materiale riciclato e/o legno controllato.

inserto **cartografico**



astuccio **in cartone**



## PB226SDA AGENDA



- ☑ f.to copertina: 16,5x22 cm ca
- ☑ f.to interno: 15x21 cm ca 1/20



**interno 15x21 324 pag.  
sab. e dom. abbinati**

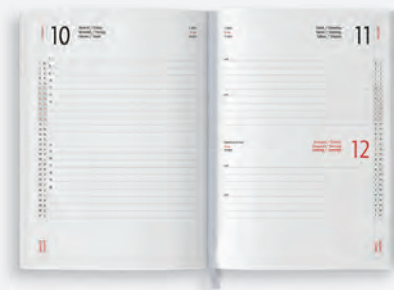

## PB226SDS AGENDA



- ☑ f.to copertina: 16,5x22 cm ca
- ☑ f.to interno: 15x21 cm ca 1/20



**interno 15x21 404 pag.  
sab. e dom. separati**



## PB227SDA MAXI AGENDA



- ☑ f.to copertina: 21x29,7 cm ca
- ☑ f.to interno: 17x24 cm ca 1/20



**interno 17x24 324 pag.  
sab. e dom. abbinati**



## PB227SDS MAXI AGENDA



- ☑ f.to copertina: 21x29,7 cm ca
- ☑ f.to interno: 17x24 cm ca 1/20



**interno 17x24 404 pag.  
sab. e dom. separati**



## PB227SET MAXI AGENDA



- ☑ f.to copertina: 21x29,7 cm ca
- ☑ f.to interno: 17x24 cm ca 1/20



**interno 17x24  
132 pag. settimanale**



 f.to: 15,5x21,5 cm ca  
interno giornaliero



RY

 f.to: 17,5x24,5 cm ca  
interno settimanale o giornaliero



RO

## AGENDE FLESSIBILI IN TAM

Edizione multilingua, interno intercambiabile  
rubrica telefonica, inserto cartografico  
materiale: tam

**PB206** 15,5x21,5 SDA

**AS010** astuccio su richiesta

**PB207** 17,5x24,5 SDA

**AS020** astuccio su richiesta

**PB208** 17,5x24,5 SET

**AS030** astuccio su richiesta

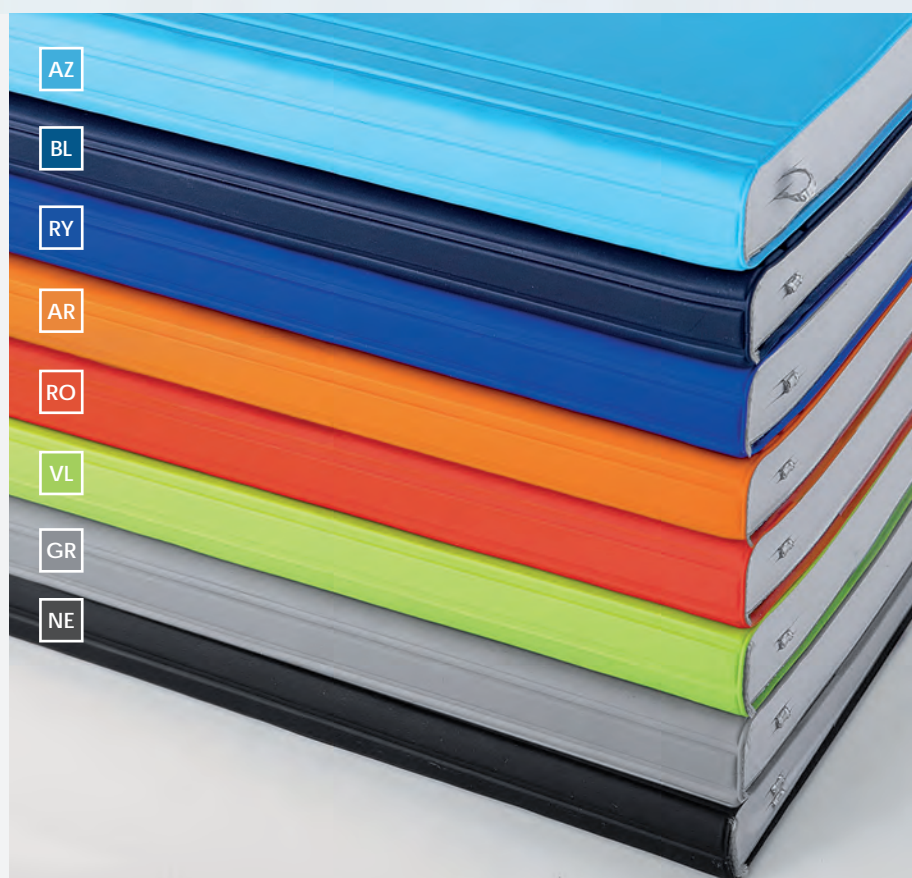



copertina  
flessibile  
in tam

## Componi la tua agenda:

### Scegli la copertina:

- f.to: 15,5x21,5 cm ca
- f.to: 17,5x24,5 cm ca

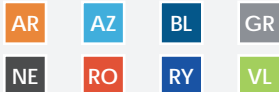

### Scegli l'interno:

- f.to: 15x21 SDA 324 pag.
- f.to: 17x24 SDA 324 pag.
- f.to: 17x24 SET 132 pag.



La carta proviene da  
materiale certificato  
FSC®, materiale riciclato  
e/o legno controllato.

inserto **cartografico**



## PB206 AGENDA



- ☑ f.to copertina: 15,5x21,5 cm ca
- ☑ f.to interno: 15x21 cm ca 📦 1/20



interno 15x21  
324 pagine  
sab. e dom.  
abbinati

## PB207 MAXI AGENDA



- ☑ f.to copertina: 17,5x24,5 cm ca
- ☑ f.to interno: 17x24 cm ca 📦 1/20



interno 17x24  
324 pagine  
sab. e dom.  
abbinati

## PB208 MAXI AGENDA



- ☑ f.to copertina: 17,5x24,5 cm ca
- ☑ f.to interno: 17x24 cm ca 📦 1/20



interno 17x24  
132 pagine  
settimanale

08 AGENDE  
BLOCCO FISSO

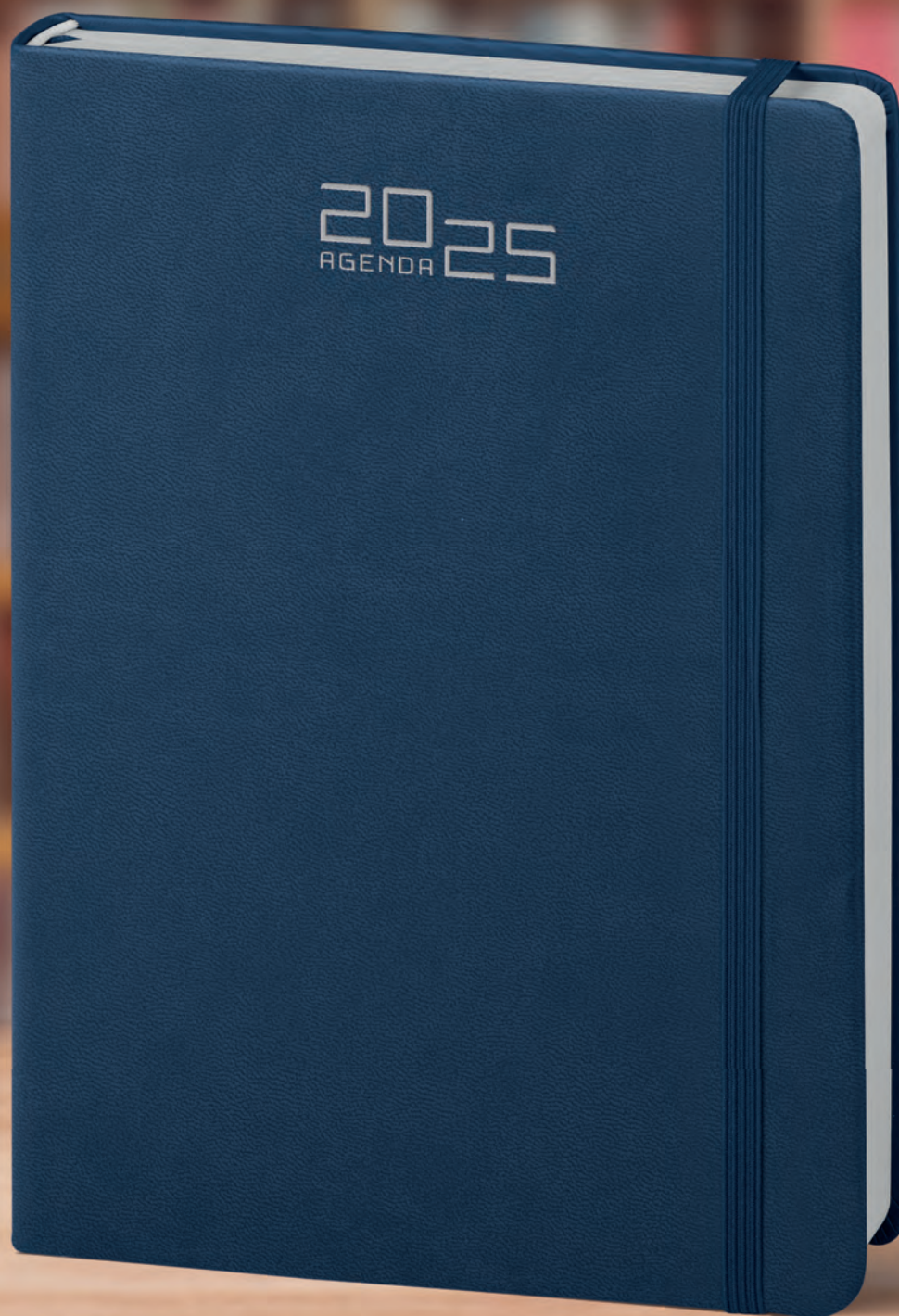

# Astucci per agende

disponibili nelle varianti: blu, grigio, fantasia geometrica

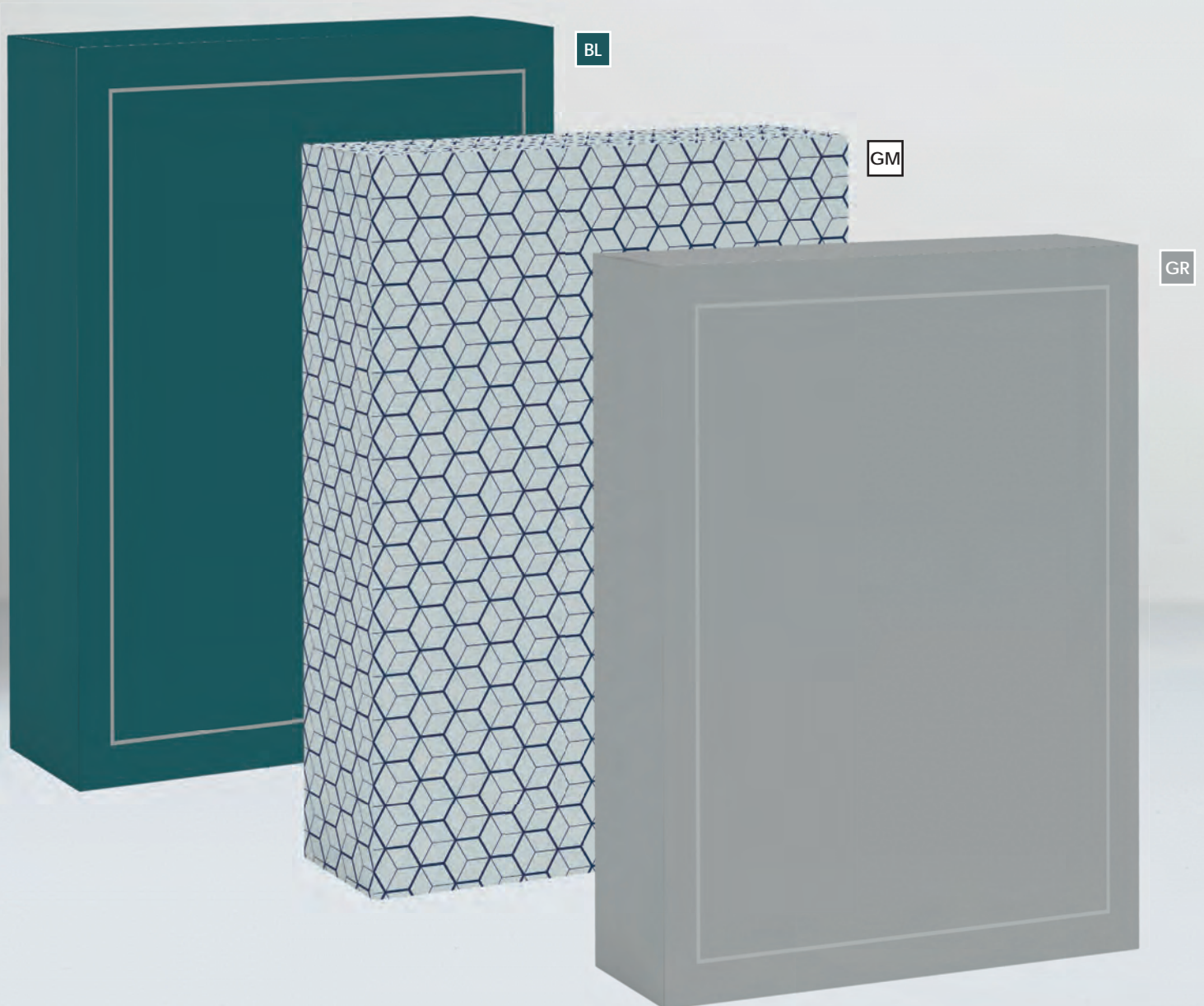
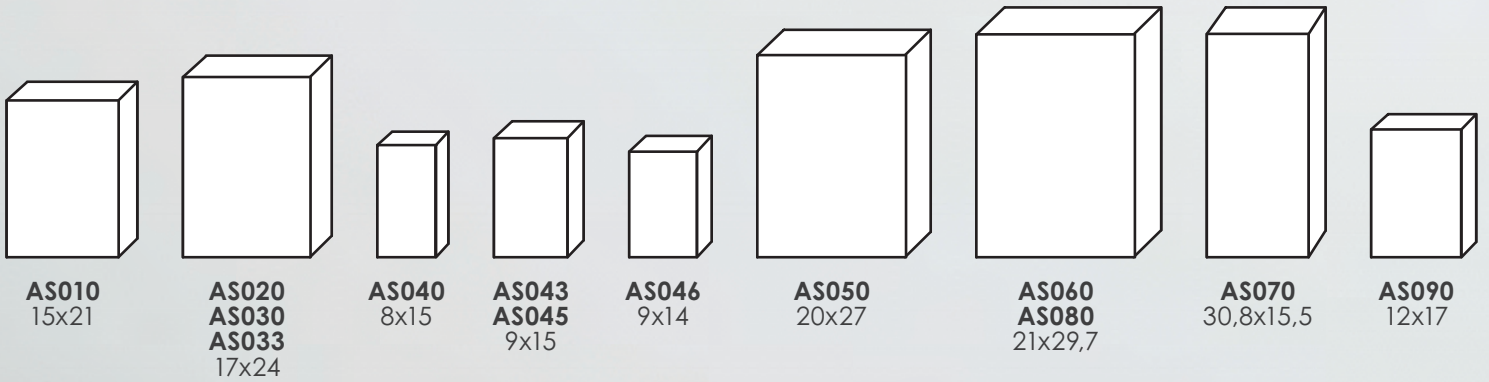

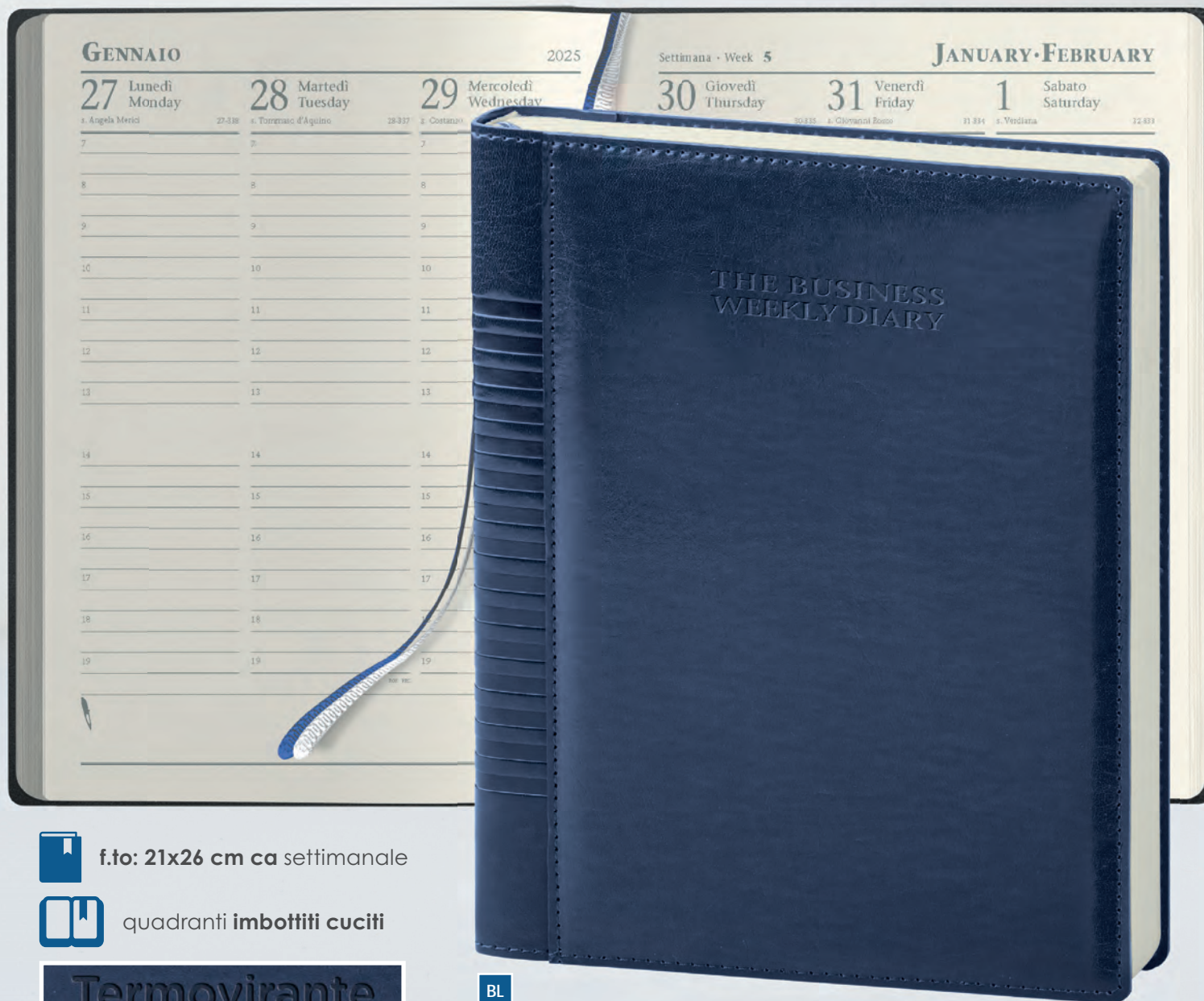

f.to: 21x26 cm ca settimanale



quadranti imbottiti cuciti

**Termovirante**

BL



corredata  
di astuccio  
lusso e  
custodia

## PB256 MANAGER SETTIMANALE

264 pagine carta avorio, stampa a 1 colore  
16 pagine inserto cartografico mondiale  
edizione multilingue: IT - GB, inserti informativi  
rubrica telefonica, segnapagina doppio  
quadranti imbottiti cuciti, astuccio lusso  
materiale: poliuretano termovirante



f.to: 21x26 cm ca

1/5

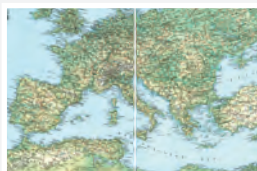

16 pagine inserto cartografico mondiale



MA





f.to: 17x24 cm ca giornaliera



quadranti imbottiti cuciti

Termovirante

MA



corredata  
di astuccio  
lusso e  
custodia

## PB258 MANAGER GIORNALIERA

434 pagine carta avorio, stampa a 1 colore  
16 pagine inserto cartografico mondiale  
edizione multilingue: IT - GB, inserti informativi  
rubrica telefonica, segnapagina doppio  
quadranti imbottiti cuciti, astuccio lusso  
materiale: poliuretano termovirante



f.to: 17x24 cm ca

1/5

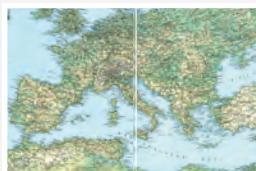

16 pagine inserto cartografico mondiale

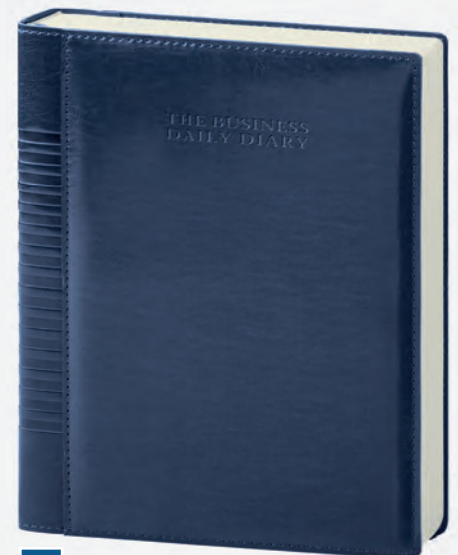

BL

 **f.to: 15x21 cm ca**  
sabato e domenica  
abbinati

 **quadranti**  
**imbottiti** 

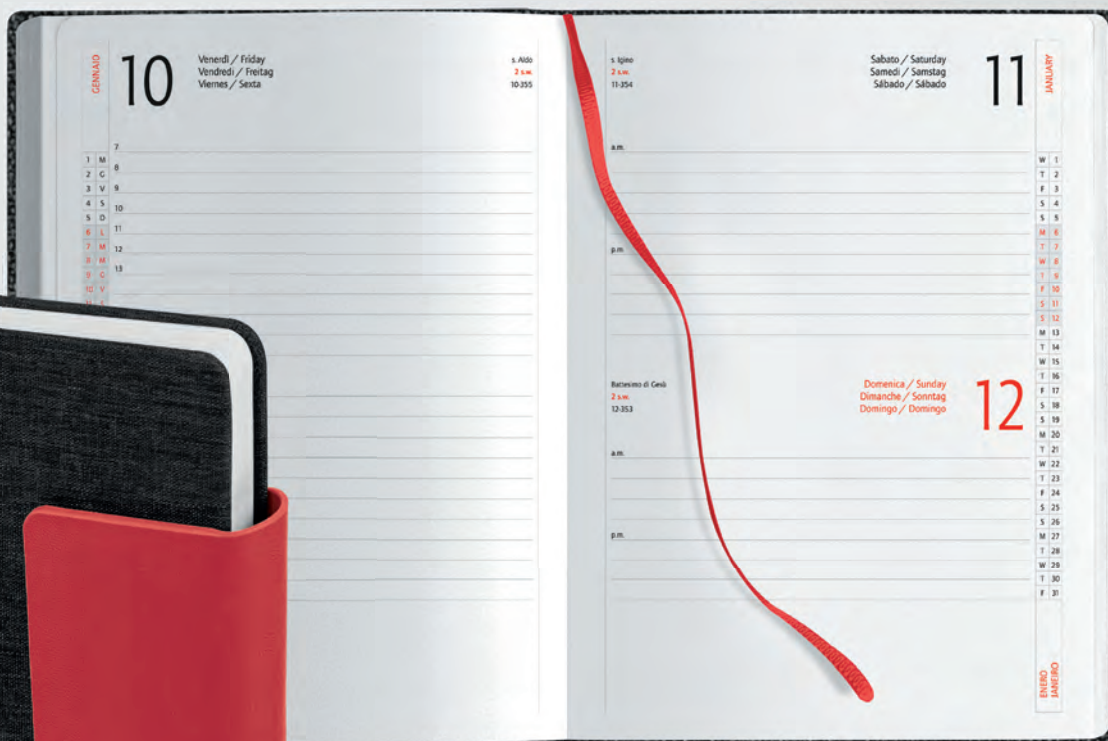

**Termovirante**

**Chiusura magnetica**



**RO**



**GR**



**RY**

**VL**

**PB300 AGENDA**

324 pagine sab. e dom. abbinati  
edizione multilingue: IT - GB - FR - DE - ES - PT  
quadranti imbottiti angoli tondi  
chiusura magnetica, segnapagine  
inserti informativi e rubrica telefonica  
inserto cartografico, corredata di astuccio  
materiale: poliuretano termovirante



 **f.to: 15x21 cm ca**  
 **20**



**f.to: 15x21 cm ca**  
sabato e domenica  
abbinati

**quadranti**  
**imbottiti** **NEW!**

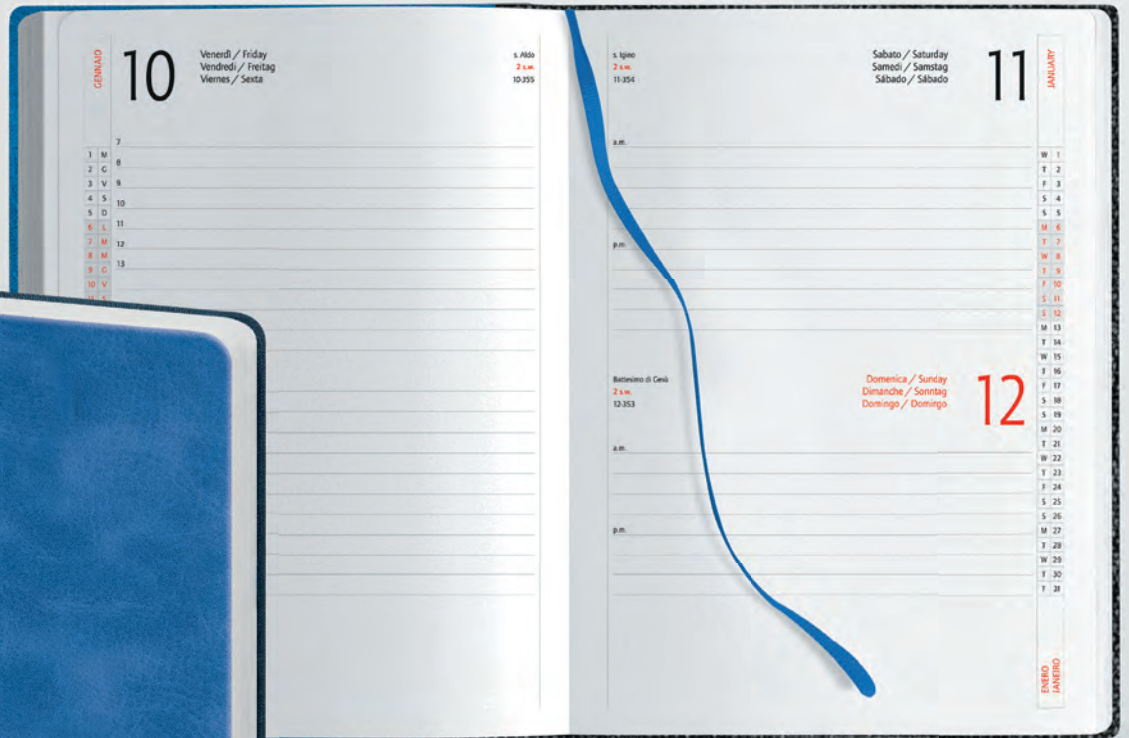

**RY**



asola portapenne  
sul fronte



**BL**

**CU**

**NE**

**VE**

**PB302 AGENDA**

324 pagine sab. e dom. abbinati  
edizione multilingue: IT - GB - FR - DE - ES - PT  
quadranti imbottiti angoli tondi  
portapenne, segnapagina  
inserti informativi e rubrica telefonica  
inserto cartografico, corredata di astuccio  
materiale: rpet e poliuretano



f.to: 15x21 cm ca  
20



f.to: 15x21 cm ca  
sabato e domenica  
abbinati

NEW!



CU

Termovirante



BL



NF



RO



VL

**PB309** AGENDA

324 pagine sab. e dom. abbinati  
edizione multilingue: IT - GB - FR - DE - ES - PT  
angoli tondi, chiusura magnetica  
segnapagina, inserto cartografico  
inserti informativi e rubrica telefonica  
corredata di astuccio  
materiale: poliuretano termovirante



f.to: 15x21 cm ca  
20





BL

asola  
portapenne  
sul dorso



f.to: 15x21 cm ca  
sabato e domenica abbinati



quadranti angoli tondi

## PB257 AGENDA

324 pag. sab. e dom. abbinati  
edizione multilingue: IT - GB - FR - DE - ES - PT  
inserti informativi e rubrica telefonica  
inserto cartografico, quadranti angoli tondi  
segnapagine, chiusura magnetica  
asola portapenne, astuccio  
materiale: poliuretano termovirante



f.to: 15x21 cm ca

20

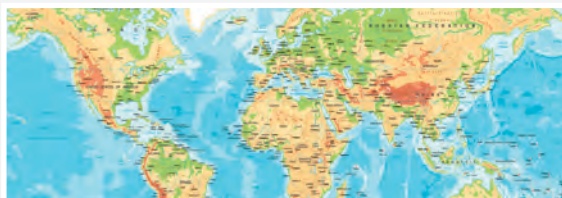

GS



**PB261**  
f.to: 15x21 cm ca



BL

**PB263**  
f.to: 17x24 cm ca



VE

## AGENDE **TERMOVIRANTI**

324 pagine sab. e dom. abbinati  
edizione multilingue: IT - GB - FR - DE - ES - PT  
quadranti imbottiti, angoli tondi  
chiusura magnetica, segnapagine  
tasca anteriore porta cellulare/penna  
inserti informativi e rubrica telefonica  
inserto cartografico, corredata di astuccio  
materiale: poliuretano termovirante

### **PB261** AGENDA



f.to: 15x21 cm ca  
20

### **PB263** MAXI AGENDA



f.to: 17x24 cm ca  
20





BO

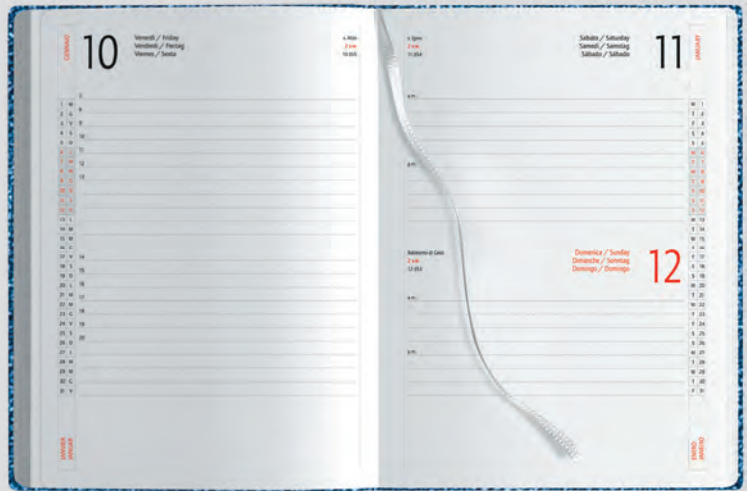

PB261 f.to: 15x21 sabato e domenica abbinati



GR

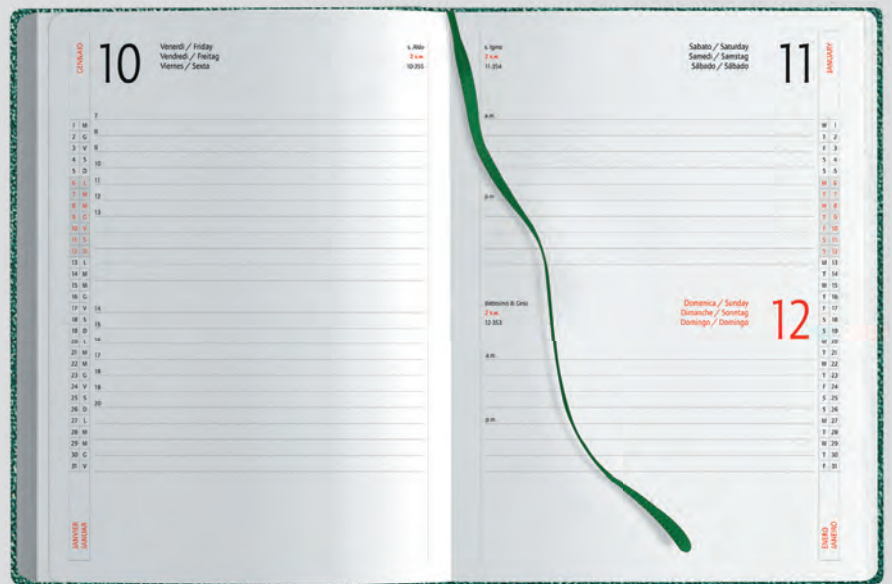

PB263 f.to: 17x24 sabato e domenica abbinati



NE



**PB265**  
f.to: 15x21 cm ca



RO

**PB270**  
f.to: 17x24 cm ca



RY

### AGENDE CON TASCA

324 pagine sab. e dom. abbinati, quadranti imbottiti  
angoli tondi, edizione multilingue: IT - GB - FR - DE - ES - PT  
segnapagina, inserti informativi e rubrica telefonica  
inserto cartografico, 2 tasche porta cellulare/penna  
materiale: poliuretano

#### PB265 AGENDA



f.to: 15x21 cm ca  
20

AS010 Astuccio su richiesta

#### PB270 MAXI AGENDA



f.to: 17x24 cm ca  
20

AS020 Astuccio su richiesta





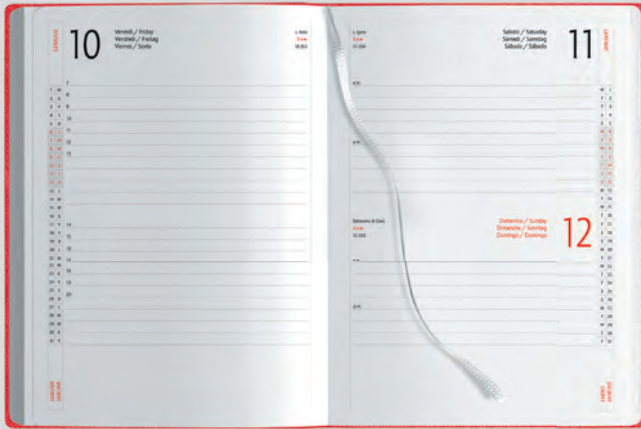

**PB265** f.to: 15x21 sabato e domenica abbinati

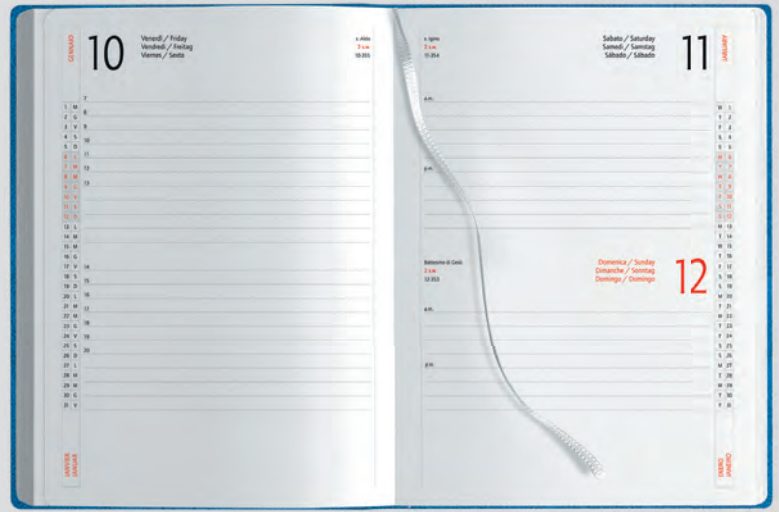

**PB270** f.to: 17x24 sabato e domenica abbinati



**AR**



**BL**



**CU**



**GR**



**NE** **NEW!**



AZ

f.to: 15x21 cm ca  
sabato e domenica abbinati

quadranti angoli tondi

**Termovirante**

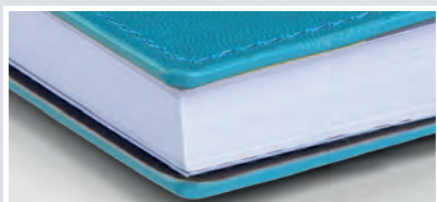

bordo in  
colore abbinato

### PB275 AGENDA

324 pag. sab. e dom. abbinati  
quadranti angoli tondi  
edizione multilingue: IT - GB - FR - DE - ES - PT  
inserti informativi e rubrica telefonica  
inserto cartografico, segnapagina  
chiusura con elastico, astuccio  
materiale: poliuretano termovirante



f.to: 15x21 cm ca  
20





RO



f.to: 15x21 cm ca  
sabato e domenica abbinati



quadranti angoli tondi

**Termovirante**

## PB280 AGENDA

324 pag. sab. e dom. abbinati, quadranti angoli tondi  
edizione multilingue: IT - GB - FR - DE - ES - PT  
inserti informativi, rubrica telefonica, inserto cartografico  
segnapagina, chiusura con elastico, astuccio  
materiale: poliuretano termovirante



f.to: 15x21 cm ca

20

bordo e taglio pagine  
in colore abbinato

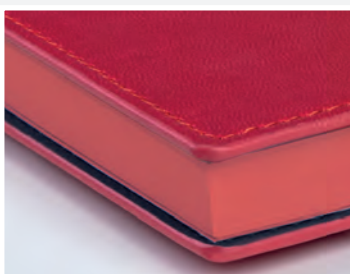

NEW!

VE

BL

GR

RO

TA



**PB283**  
f.to: 15x21 cm ca

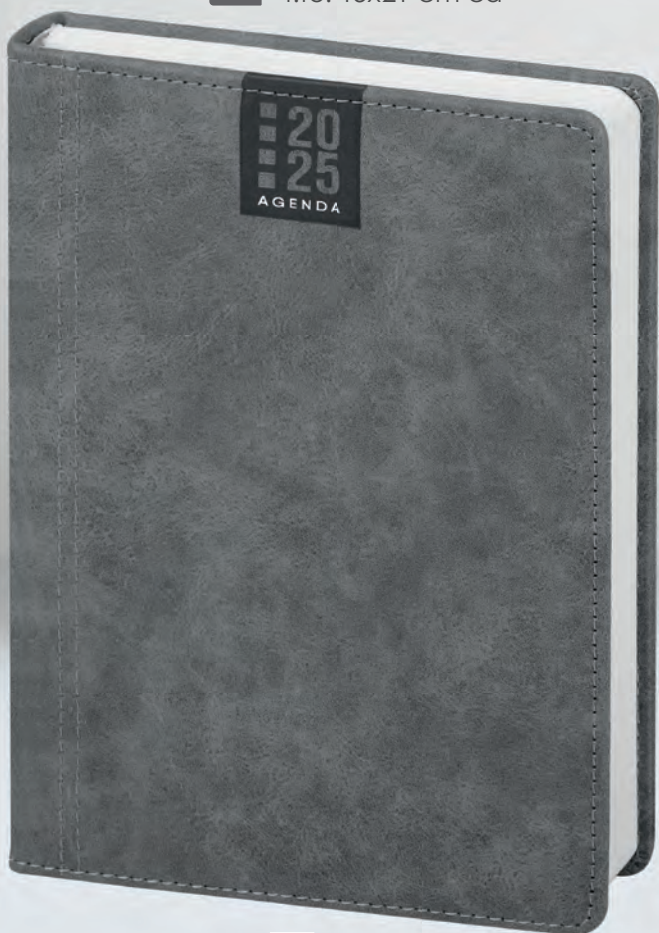

GR

**PB286**  
f.to: 17x24 cm ca



BL

### AGENDE **GIORNALIERE**

324 pagine sab. e dom. abbinati, quadranti imbottiti  
angoli tondi, edizione multilingue: IT - GB - FR - DE - ES - PT  
segnapagina, inserti informativi e rubrica telefonica  
inserto cartografico, materiale: poliuretano

#### **PB283** AGENDA

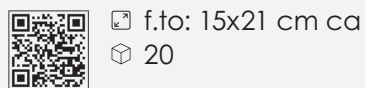

f.to: 15x21 cm ca  
20

**AS010** Astuccio su richiesta

#### **PB286** MAXI AGENDA

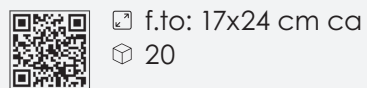

f.to: 17x24 cm ca  
20

**AS020** Astuccio su richiesta



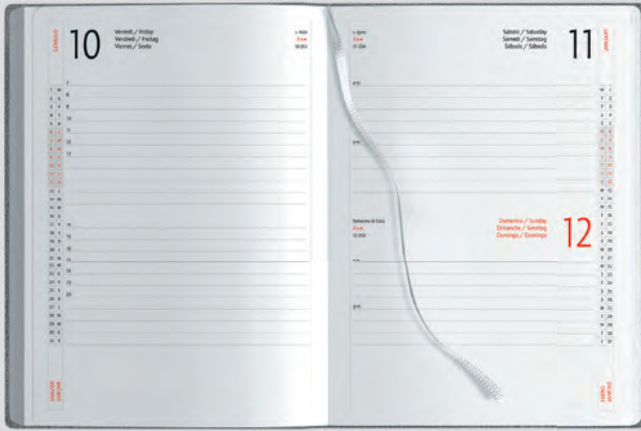

**PB283** f.to: 15x21 sabato e domenica abbinati

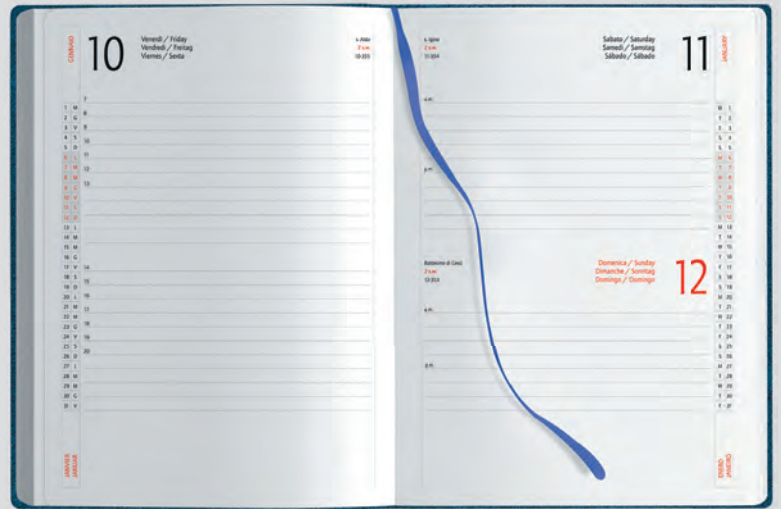

**PB286** f.to: 17x24 sabato e domenica abbinati



AR



CU



MA



NE



RO



RY



VE



VL **NEW!**



BL



f.to: 14,5x21 cm ca settimanale

quadrante **angoli tondi**

## PB284 AGENDA

128 pagine settimanali  
edizione multilingue:  
IT - GB - FR - DE - ES - PT  
elastico e segnapagina in tinta  
inserti informativi  
rubrica telefonica  
angoli tondi, materiale: PU



f.to: 14,5x21 cm ca  
40

**AS010** Astuccio su richiesta





RY



f.to: 14,5x21 cm ca  
sabato e domenica abbinati



quadrante **angoli tondi**

## PB285 AGENDA

320 pagine sab. e dom. abbinati  
edizione multilingue:  
IT - GB - FR - DE - ES - PT  
elastico e segnapagine in tinta  
inserti informativi  
rubrica telefonica  
angoli tondi  
materiale: PU



f.to: 14,5x21 cm ca

40

AS010 Astuccio su richiesta





f.to: 9x14 cm ca settimanale

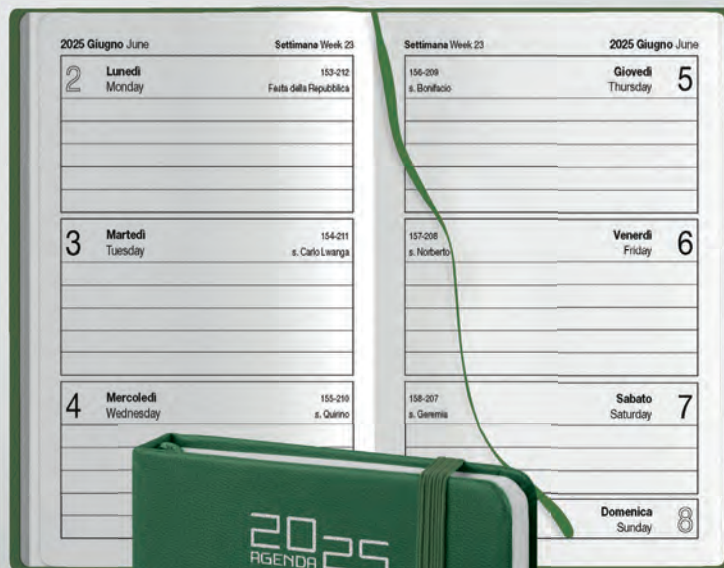

VE

**PB287** AGENDA TASCABILE

128 pagine settimanali  
 edizione multilingue  
 chiusura con elastico  
 segnapagina  
 pagine note  
 turnario del lavoratore  
 materiale: PU



f.to: 9x14 cm ca  
 80

**AS046** Astuccio su richiesta

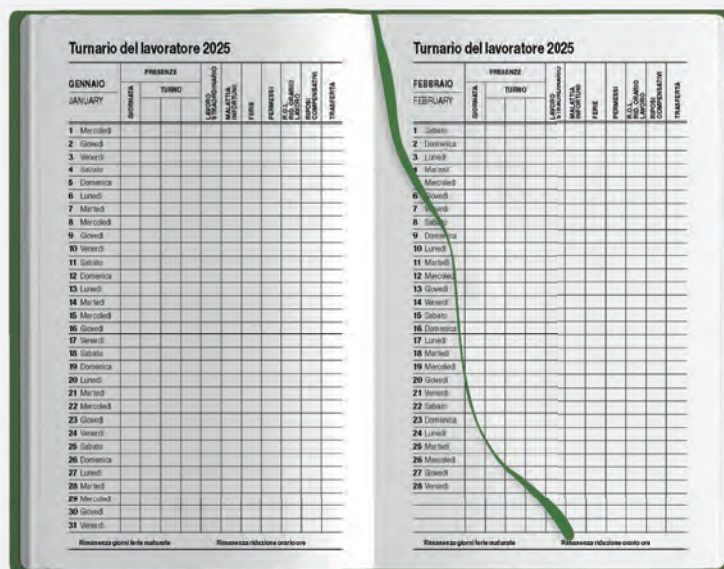

turnario del lavoratore 2025



**NEW!** Nuovo Materiale



RO



 f.to: 14,5x21 cm ca  
sabato e domenica abbinati

 quadrante **angoli tondi**

## PB528 AGENDA

320 pagine sab. e dom. abbinati  
edizione multilingue:  
IT - GB - FR - DE - ES - PT  
elastico e portapenna in tinta  
segnapagina in tinta  
inserti informativi  
rubrica telefonica  
angoli tondi  
materiale: PU



 f.to: 14,5x21 cm ca  
 40

AS010 Astuccio su richiesta





RO

 **f.to: 17x24 cm ca**  
sabato e domenica abbinati

 quadrante **flessibile**

**Termovirante**

### PB320 MAXI AGENDA

324 pag. sab. e dom. abbinati  
edizione multilingue: IT - GB - FR - DE - ES - PT  
inserti informativi e rubrica telefonica  
inserto cartografico, segnapagina  
materiale: poliuretano termovirante



 f.to: 17x24 cm ca

 20

**AS033** Astuccio su richiesta

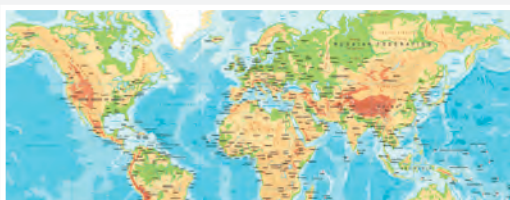

BL

VL

TA

CU

AR

RO

GR

NEW!

BS

NEW!

NE

NEW!

VE





BL



f.to: 15x21 cm ca  
sabato e domenica abbinati



quadrante flessibile

**Termovirante**

**PB330 AGENDA**

324 pag. sab. e dom. abbinati  
edizione multilingue: IT - GB- FR- DE - ES - PT  
inserti informativi e rubrica telefonica  
inserto cartografico, segnapagina  
materiale: poliuretano termovirante



f.to: 15x21 cm ca

20

**AS010** Astuccio su richiesta

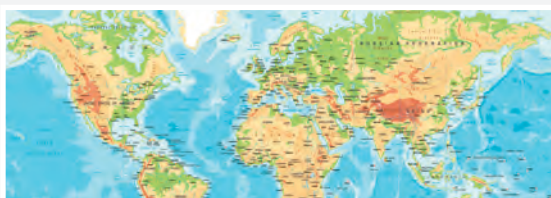

BL

VL

TA

CU

AR

RO

GR

BS

NEW!

NE

NEW!

VE

NEW!



VL



f.to: 17x24 cm ca settimanale



quadrante flessibile

**Termovirante**

**PB340 MAXI AGENDA**

132 pag. settimanali  
 edizione multilingue: IT - GB - FR - DE - ES - PT  
 inserti informativi e rubrica telefonica  
 inserto cartografico, segnapagina  
 materiale: poliuretano termovirante



f.to: 17x24 cm ca

30

**AS030** Astuccio su richiesta

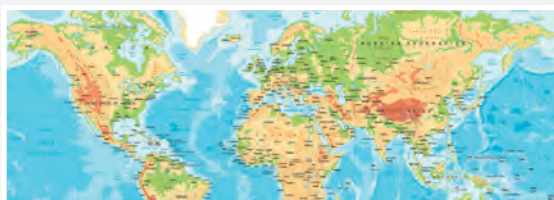



f.to: 8x15 cm ca  
settimanale

quadrante flessibile

turnario del lavoratore 2025

### PB350 AGENDA TASCABILE

136 pagine settimanali  
edizione multilingue:  
IT - GB - FR - DE - ES - PT  
inserti informativi e rubrica telefonica  
inserto cartografico, turnario 2025  
materiale: poliuretano termovirante



f.to: 8x15 cm ca

100

AS043 Astuccio su richiesta

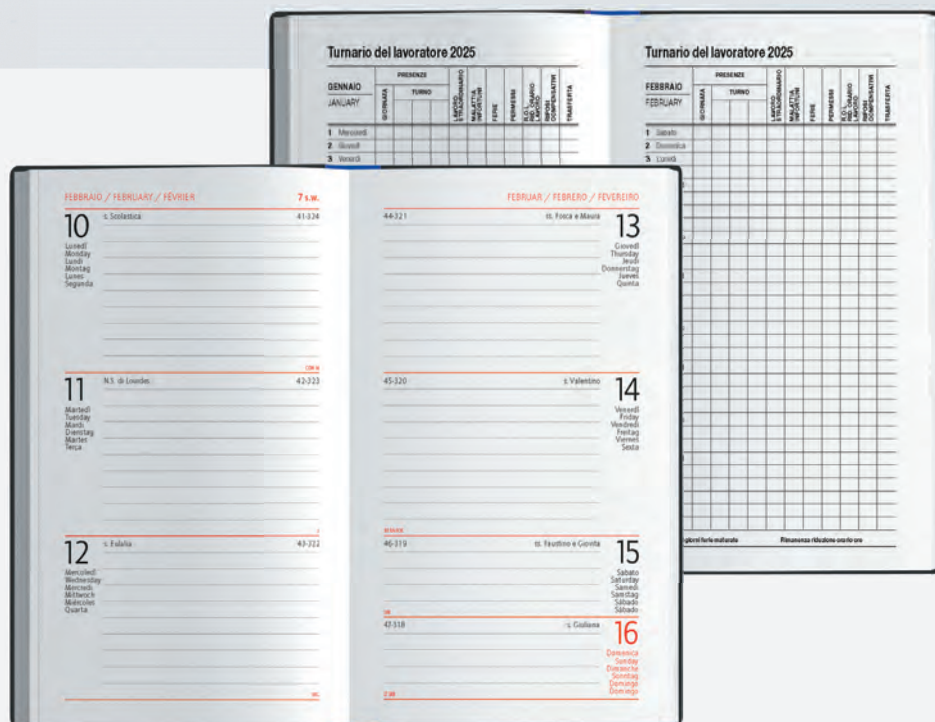
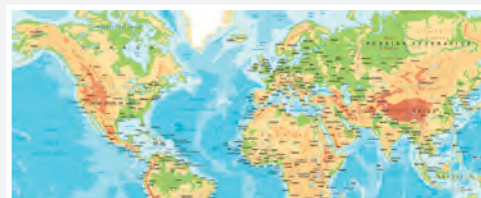

## Termovirante

**PB375**

f.to: 15x21 cm ca

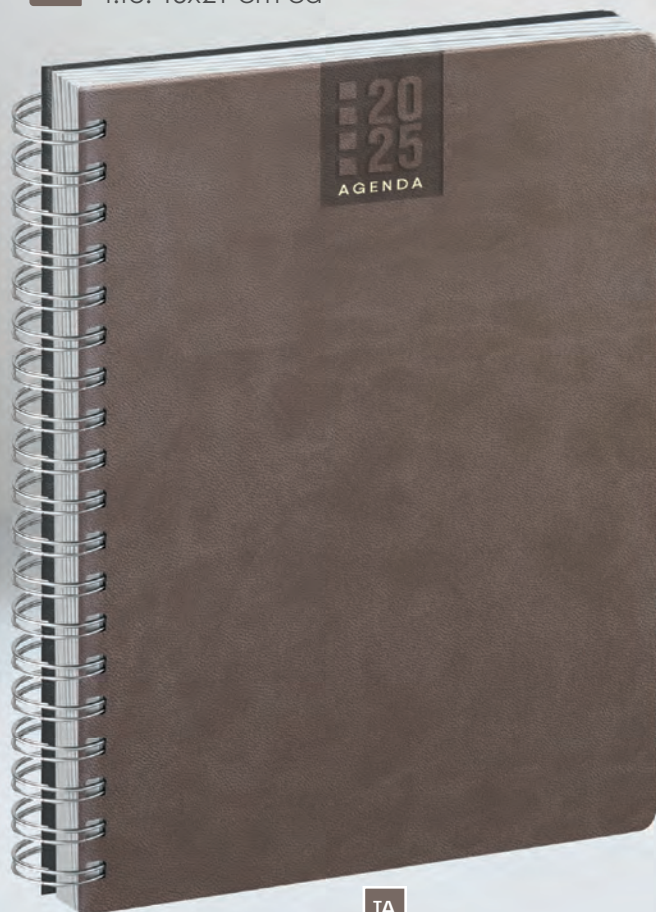

TA

**PB380**

f.to: 17x24 cm ca

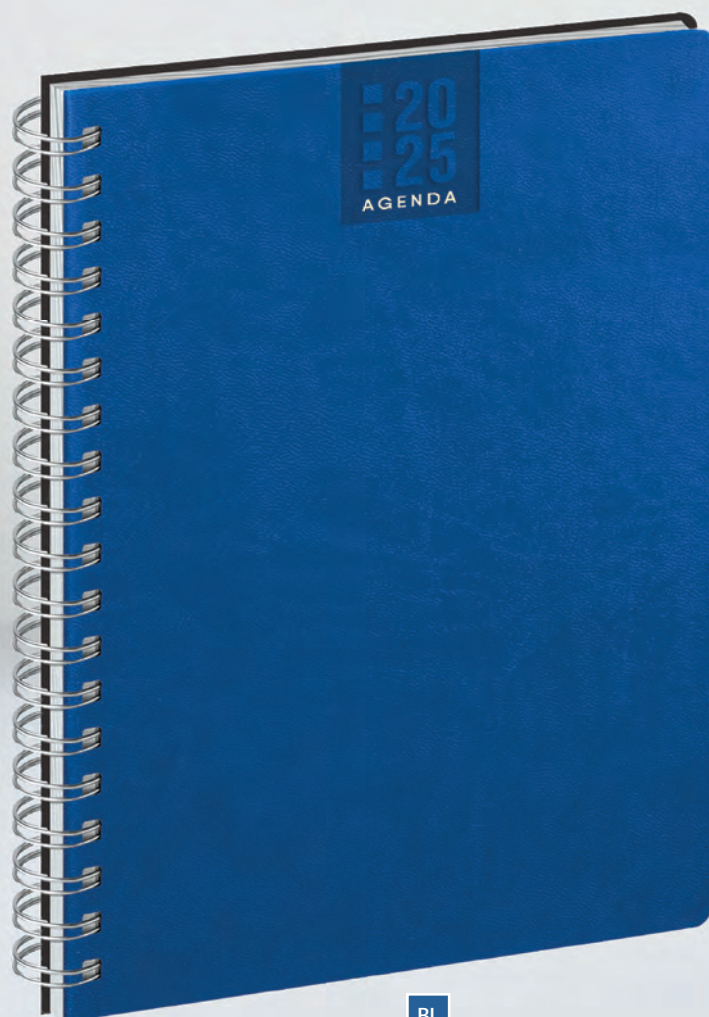

BL

**AGENDE SPIRALATE**

edizione multilingue:

IT - GB - FR - DE - ES - PT - SE - NL - RU - ARABO - CN - JP

inserti informativi e rubrica telefonica

inserto cartografico, angolo segnapagina perforato

corredate di astuccio

materiale: poliuretano termovirante

**PB375 AGENDA**

336 pag. sab. e dom. abbinati



f.to: 15x21 cm ca

20

**PB380 MAXI AGENDA**

128 pagine settimanali



f.to: 17x24 cm ca

20

angolo segnapagina **perforato**

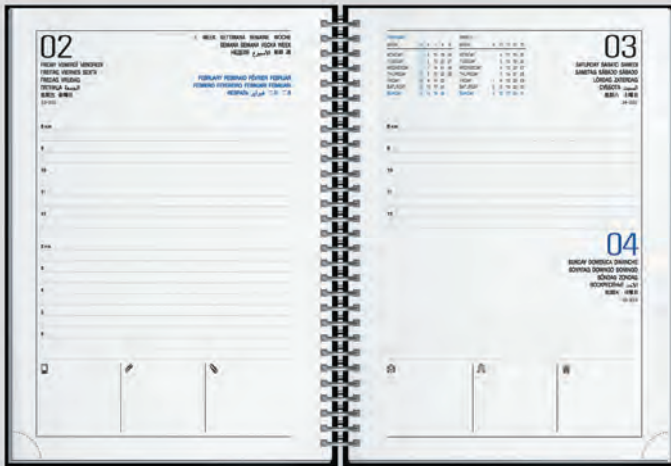

**PB375** f.to: 15x21 sabato e domenica abbinati

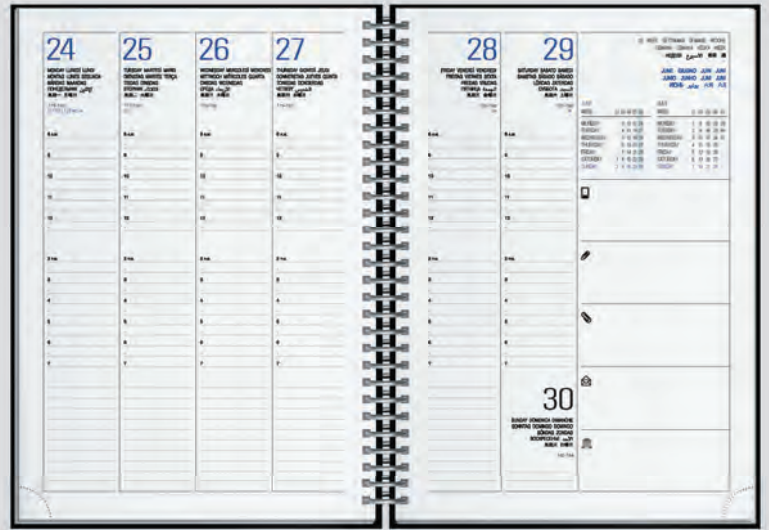

**PB380** f.to: 17x24 settimanale



AR



AZ



NE

NEW!



RO



VL

CALAMUS<sup>®</sup>  
BLACK

NEW!



PB327

f.to: 13x21 cm ca

NEW!



PB328

f.to: 19x25 cm ca

NEW!



PB326

f.to: 9x14 cm ca

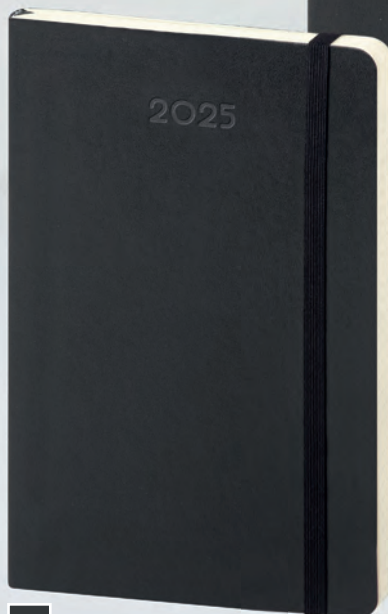

NE



NE



NE

## CALAMUS BLACK

agende flessibili 150 pagine settimanali  
carta avorio, edizione multilingue: IT - GB  
planning mensile, travel planning  
inserti informativi, turnario del lavoratore  
pagine appunti righe, puntini e bianche  
2 foglietti con stickers  
materiale: poliuretano termovirante



logo Calamus sul retro

tasca posteriore interna  
2 foglietti con stickersagende con  
copertina flessibile



### PB328 MAXI AGENDA



f.to: 19x25 cm ca  
40

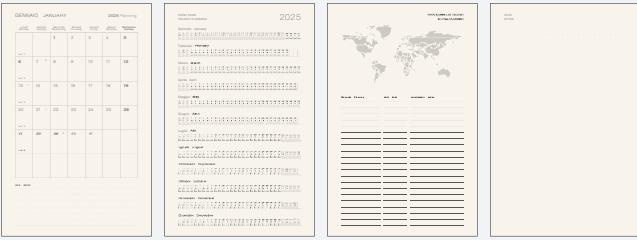

Planning mensile, turnario, travel planning  
pagine appunti righe, puntini e bianche

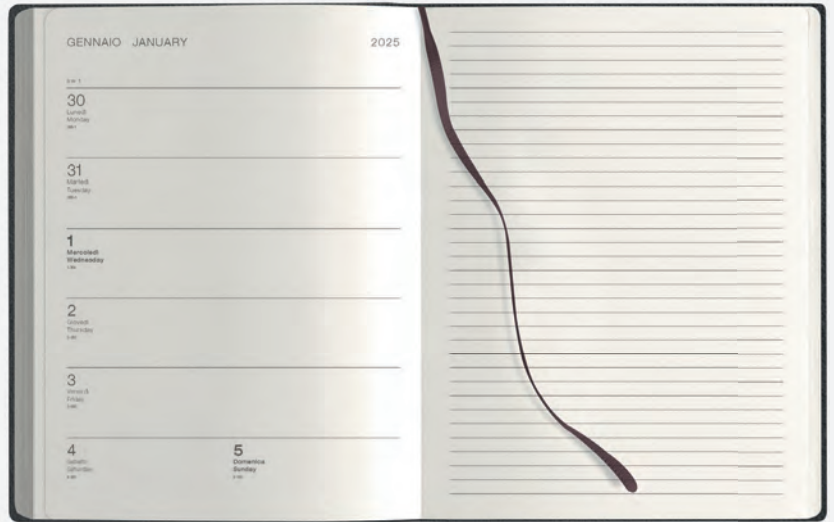

### PB327 AGENDA



f.to: 13x21 cm ca  
60

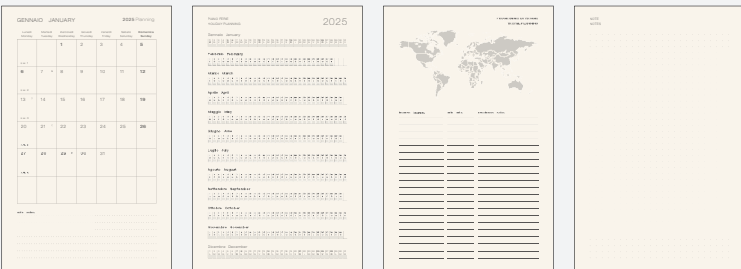

Planning mensile, turnario, travel planning  
pagine appunti righe, puntini e bianche



### PB326 AGENDA TASCABILE



f.to: 9x14 cm ca  
80

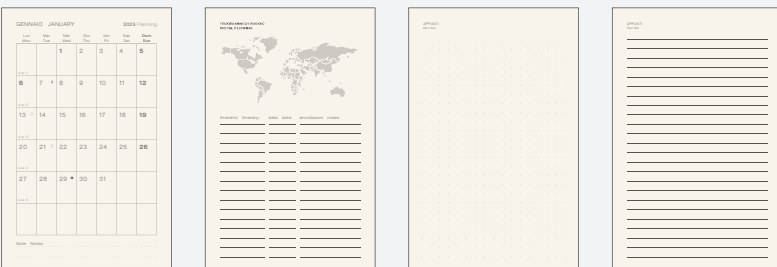

Planning mensile, travel planning  
pagine appunti righe, puntini e bianche



CALAMUS®



f.to: 14x20,5 cm ca  
settimanale

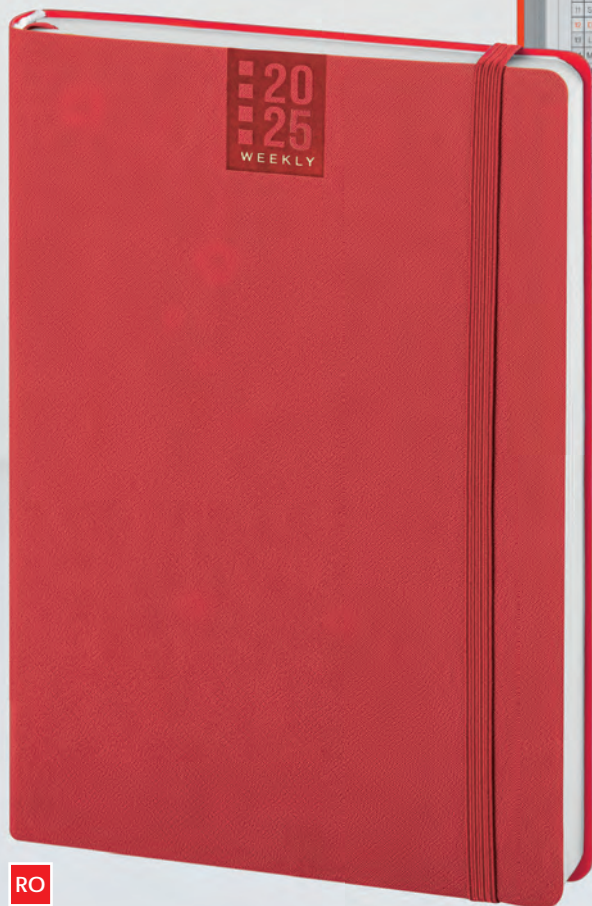

RO

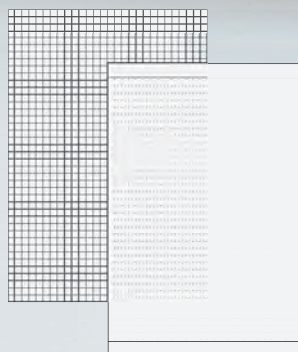

pagine appunti  
quadretti, puntini e bianche



planning mensile

**PB355 FLEX WEEKLY**

agenda flessibile 224 pagine settimanali  
edizione multilingue: IT - GB  
inserti informativi, rubrica telefonica, turnario del lavoratore  
pagine appunti quadretti, puntini e bianche  
materiale: poliuretano termovirante



f.to: 14x20,5 cm ca

50

**AS010** Astuccio su richiesta



flessibile



logo Calamus sul retro



RO

VE

BL

RY

NE

GR

CALAMUS®



f.to: 14x20,5 cm ca  
bigiornaliero

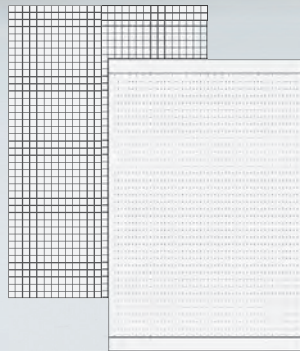
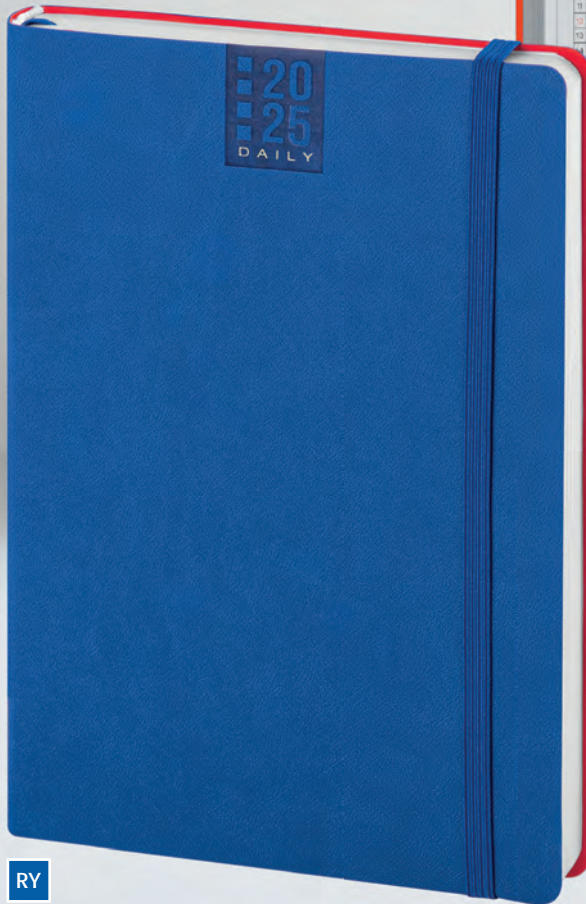

pagine appunti  
quadretti, puntini e bianche



planning mensile

**PB356 FLEX DAILY**

agenda flessibile 224 pagine bigiornaliere  
edizione multilingue: IT - GB  
inserti informativi e rubrica telefonica  
pagine appunti quadretti, puntini e bianche  
materiale: poliuretano termovirante



f.to: 14x20,5 cm ca

50

**AS010** Astuccio su richiesta



flessibile

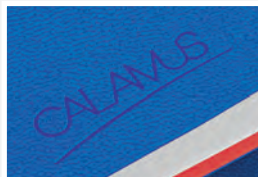

logo Calamus sul retro



BL

VE

RO

RY

GR

NE

 f.to: 15x21 cm ca  
sab. e dom.  
abbinati

 carta naturale

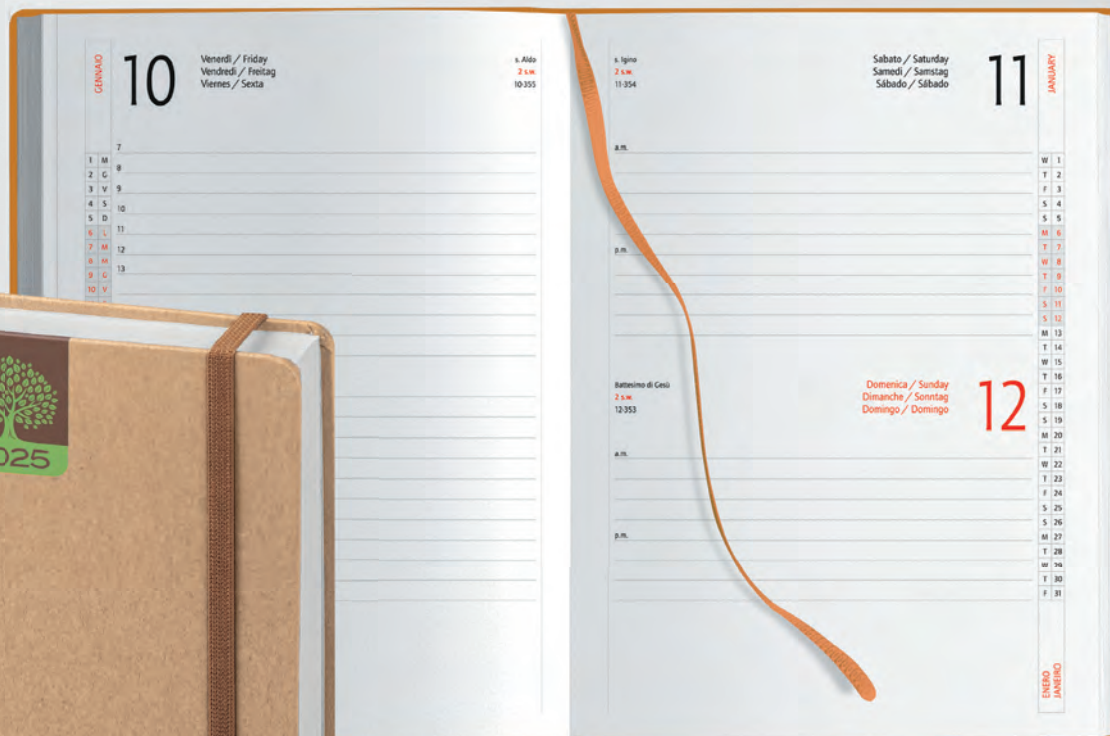

EC



VE

**PB358 AGENDA ECO**

324 pag. sab. e dom. abbinati  
edizione multilingue: IT - GB- FR- DE - ES - PT  
inserti informativi e rubrica telefonica  
segnapagine, inserto cartografico  
chiusura con elastico, materiale: carta naturale



 f.to: 15x21 cm ca

 20

**AS010** Astuccio su richiesta

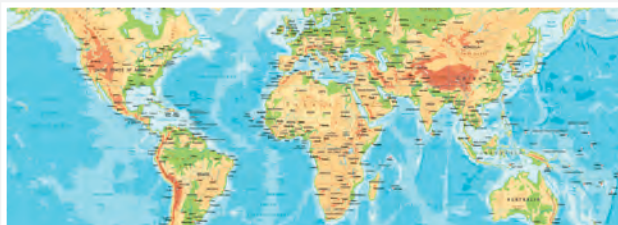



 f.to: 15x21 cm ca  
giornaliero

 quadranti imbottiti

**PB453 AGENDA DI CASA**

352 pag. sab. dom. abbinati  
carta bianca stampata in quadricromia  
quadranti imbottiti  
edizione in italiano  
segnapagine  
inserti informativi  
riepilogo di cassa



 f.to: 15x21 cm ca

 20

**AS010** Astuccio su richiesta

Interno con ricette, consigli ed interessanti inserti informativi.





BO NEW!

NEW! CU

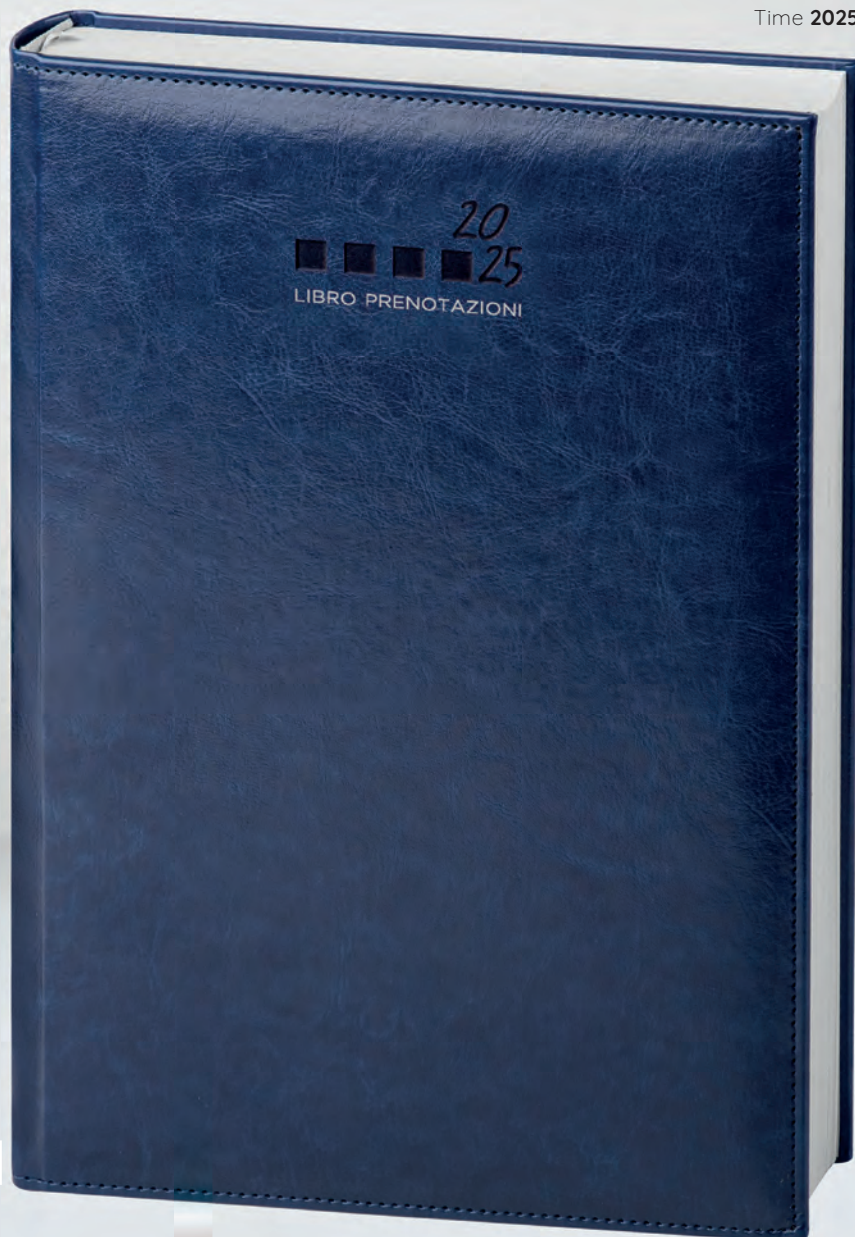

pagine removibili con **foratura parallela al dorso**



corredata di custodia in **soffice materiale**

BL



f.to: 21x29,7 cm ca  
giornaliero



quadranti **imbottiti**

## PB474 LIBRO PRENOTAZIONI

576 pagine ven. sab. e festivi in doppia pagina  
carta bianca con stampa a 1 colore  
edizione multilingue: IT - GB - FR - DE - ES - PT  
quadranti imbottiti, cucitura perimetrale  
segnapagina, inserti informativi  
rubrica telefonica, calendario 2026  
foratura delle pagine parallela al dorso  
materiale: poliuretano termovirante



f.to: 21x29,7 cm ca  
10

**AS080** Astuccio su richiesta

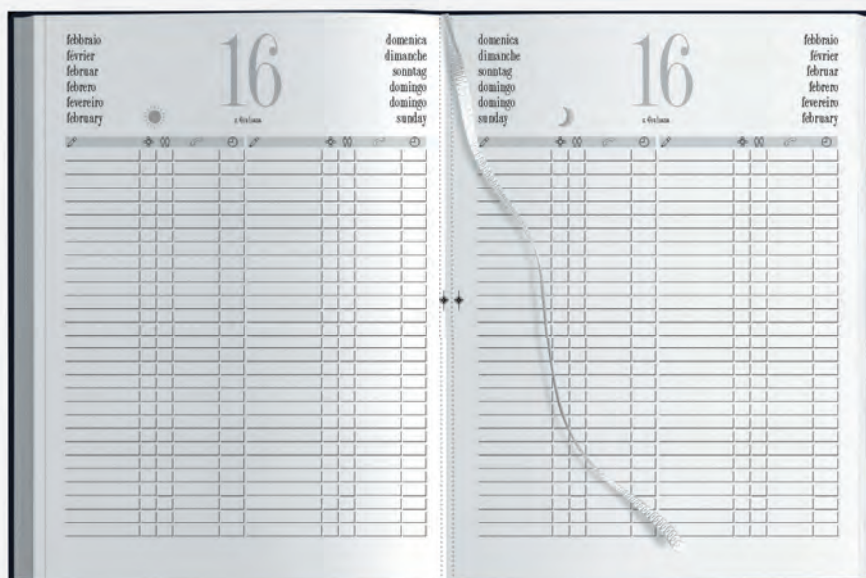



pagine removibili con **foratura parallela al dorso**



corredata di custodia **in sofficie materiale**



BL



quadranti **imbottiti**

## PB505 MAXI AGENDA

400 pagine sab. e dom. separati  
anno 2025 + gennaio 2026  
edizione multilingue: IT - GB - FR - DE  
inserti informativi, segnapagina  
rubrica telefonica, quadranti imbottiti  
foratura parallela al dorso  
materiale: poliuretano



f.to: 21x29,7 cm ca

10

**AS060** Astuccio su richiesta



f.to: 21x29,7 cm ca  
giornaliero

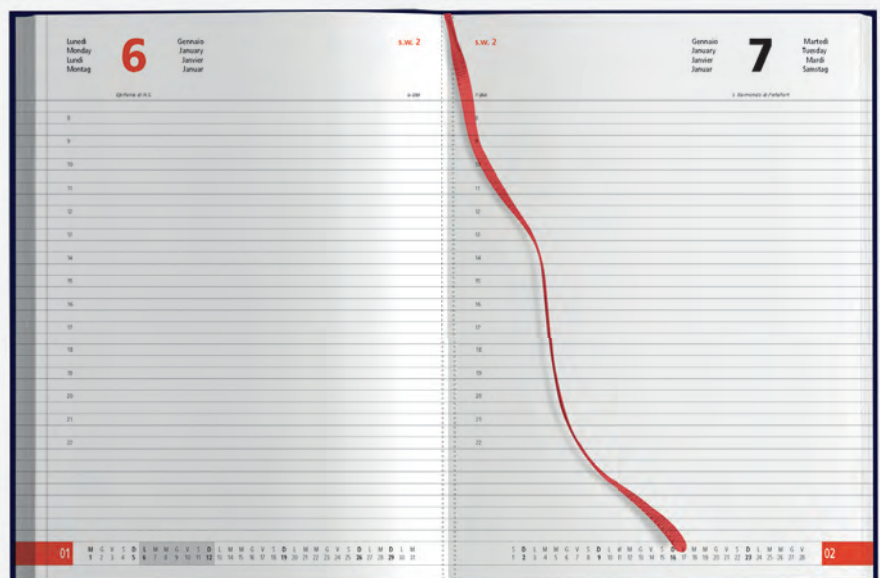

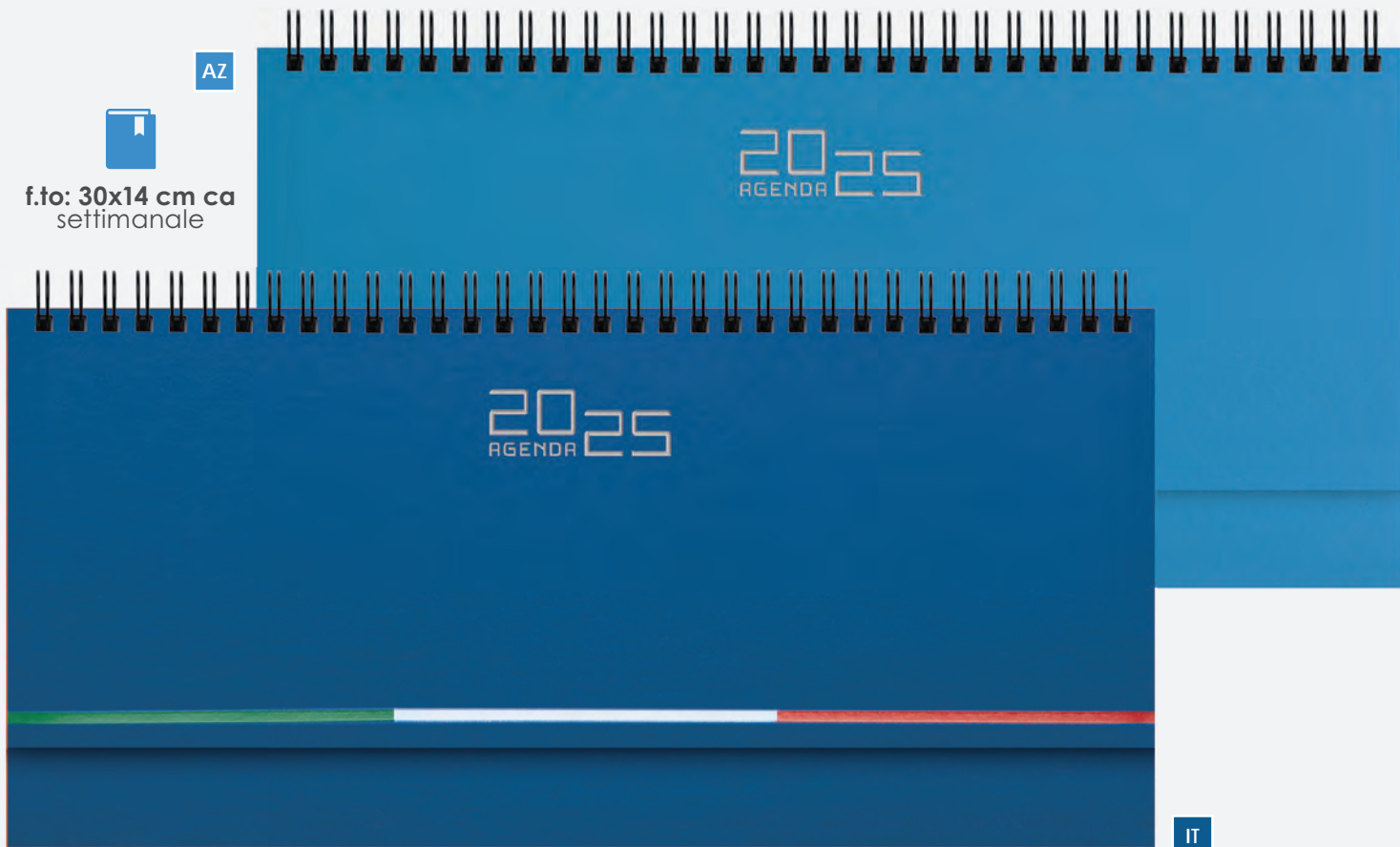

AZ



f.to: 30x14 cm ca  
settimanale

IT

### PB489 PLANNING

128 pagine settimanali, edizione multilingue: IT - GB - FR- DE - ES - PT  
inserti informativi, rubrica telefonica, materiale: gommato



f.to: 30x14 cm ca 20



La carta proviene da  
materiale certificato  
FSC®, materiale riciclato  
e/o legno controllato.

### AS070 Astuccio su richiesta







quadranti  
imbottiti

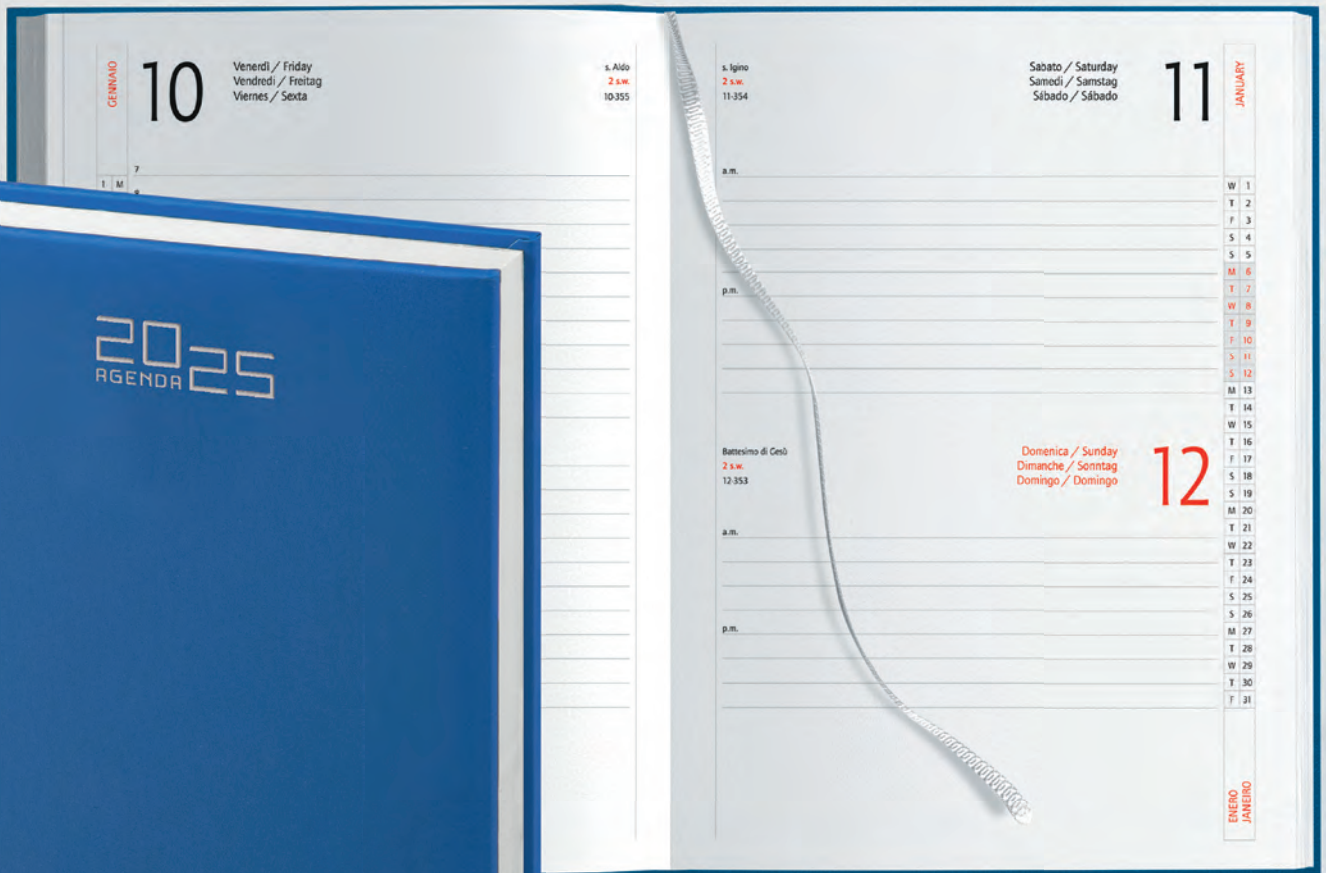

La carta proviene da  
materiale certificato  
FSC®, materiale riciclato  
e/o legno controllato.



## AGENDE ITALY GIORNALIERE

agende giornaliera sab. e dom. abbinati, edizione multilingue: IT - GB - FR - DE - ES - PT, inserti informativi  
rubrica telefonica, quadranti imbottiti, inserto cartografico, segnapagina, materiale: gommato

### PB512IT MAXI AGENDA

324 pag. sab. e dom. abbinati



f.to: 17x24 cm ca  
20

AS020 Astuccio su richiesta



f.to: 17x24 cm ca  
sab. e dom. abbinati

### PB530IT AGENDA

324 pag. sab. e dom. abbinati



f.to: 15x21 cm ca  
20

AS010 Astuccio su richiesta



f.to: 15x21 cm ca  
sab. e dom. abbinati

### PB520IT AGENDA

320 pag. sab. e dom. abbinati



f.to: 12x17 cm ca  
20

AS090 Astuccio su richiesta



f.to: 12x17 cm ca  
sab. e dom. abbinati



f.to: 17x24 cm ca settimanali



quadranti imbottiti

## PB540IT MAXI AGENDA

132 pagine settimanali  
 edizione multilingue: IT - GB - FR - DE - ES - PT  
 inserti informativi, rubrica telefonica  
 quadranti imbottiti, inserto cartografico  
 segnapagina, materiale: gommato



f.to: 17x24 cm ca

30

**AS033** Astuccio su richiesta



La carta proviene da  
 materiale certificato  
 FSC®, materiale riciclato  
 e/o legno controllato.





BL



f.to: 20x27 cm ca settimanali



quadranti imbottiti

## PB506 MAXI AGENDA

132 pagine settimanali  
 edizione multilingue: IT - GB - FR - DE - ES - PT  
 inserti informativi, rubrica telefonica  
 quadranti imbottiti, inserto cartografico  
 segnappagine, materiale: gommato



f.to: 20x27 cm ca

20

AS050 Astuccio su richiesta





BL



f.to: 17x24 cm ca  
sabato e domenica separati



quadranti imbottiti

### PB510 MAXI AGENDA

404 pag. sab. e dom. separati  
edizione multilingue: IT - GB - FR - DE - ES - PT  
inserti informativi, rubrica telefonica  
segnapagine, inserto cartografico  
quadranti imbottiti, materiale: gommato



f.to: 17x24 cm ca

20

AS020 Astuccio su richiesta

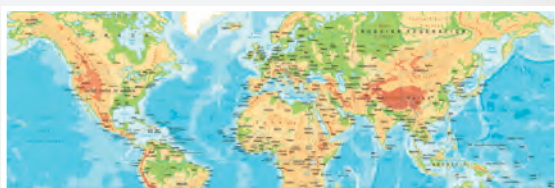

La carta proviene da  
materiale certificato  
FSC®, materiale riciclato  
e/o legno controllato.

BL



BO

NEW!

BO

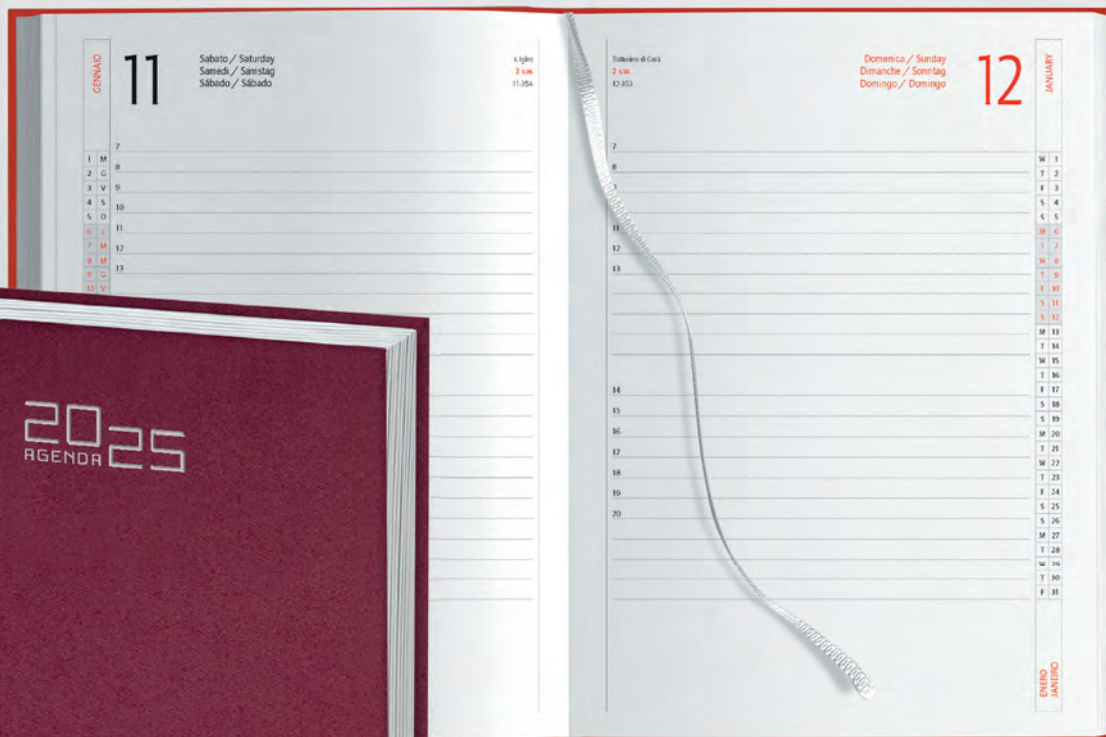
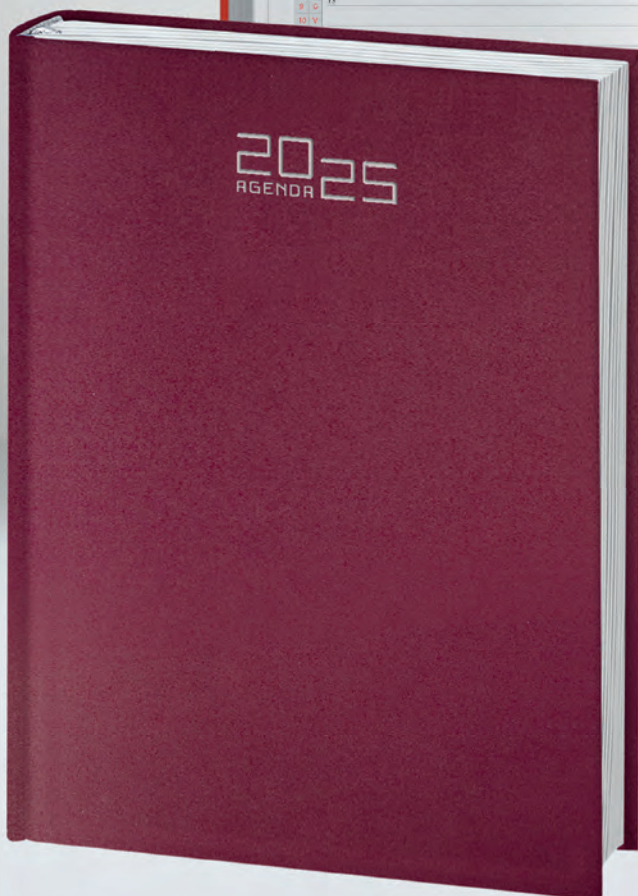

f.to: 15x21 cm ca  
sabato e domenica separati



quadranti imbottiti



La carta proviene da materiale certificato FSC®, materiale riciclato e/o legno controllato.

## PB532 AGENDA

404 pag. sab. e dom. separati, edizione multilingue: IT - GB- FR- DE - ES - PT  
inserti informativi, rubrica telefonica, segnapagine, inserto cartografico  
quadranti imbottiti, materiale: gommato



f.to: 15x21 cm ca

20

AS010 Astuccio su richiesta



BL

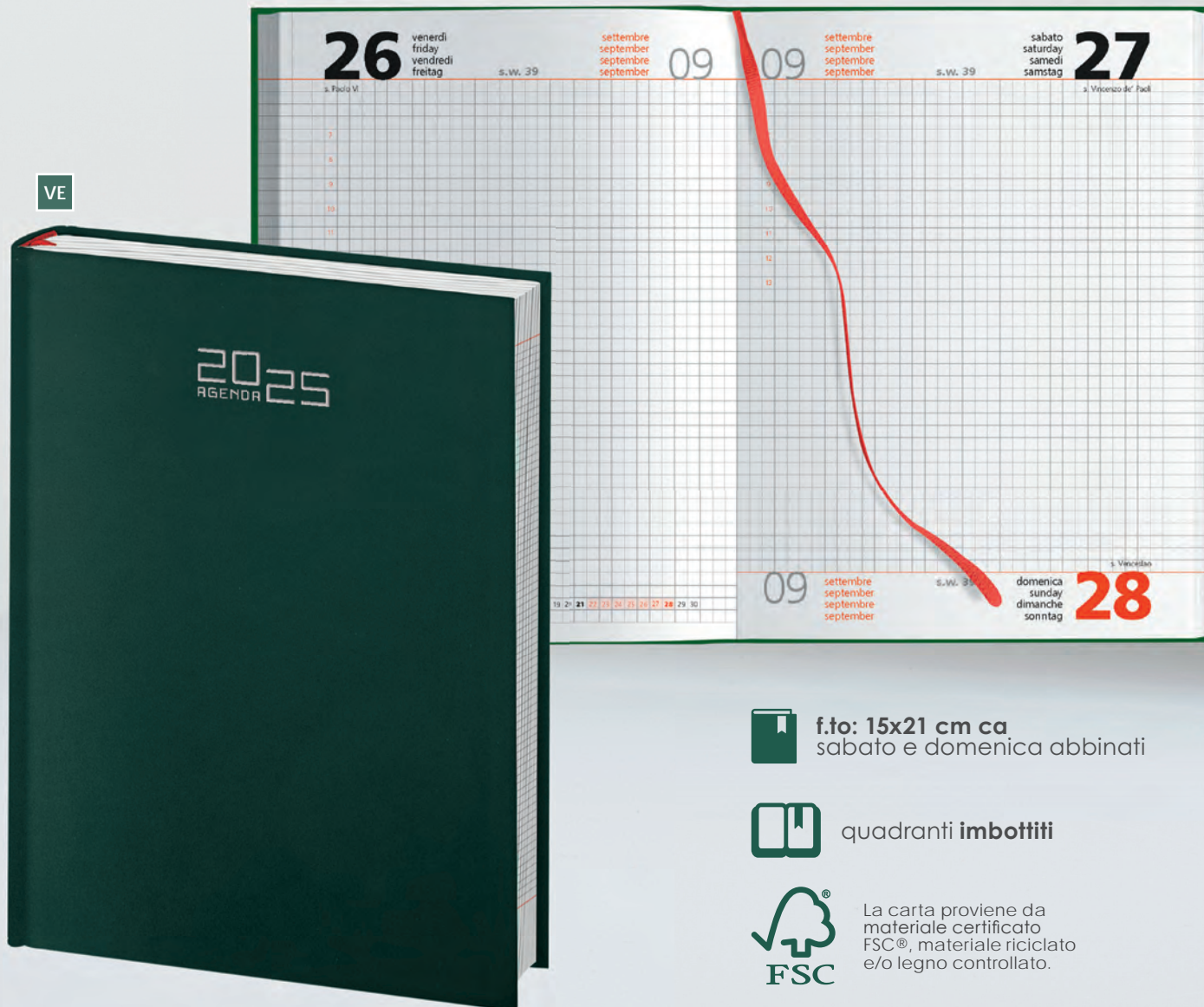

 **f.to: 15x21 cm ca**  
sabato e domenica abbinati

 quadranti **imbottiti**

 La carta proviene da materiale certificato FSC®, materiale riciclato e/o legno controllato.

### PB535 AGENDA

324 pag. sab. e dom. abbinati  
edizione multilingue: IT - GB - FR - DE  
inserti informativi e rubrica telefonica  
segnapagina, inserto cartografico  
quadranti imbottiti  
materiale: gommato



 f.to: 15x21 cm ca

 20

**AS010** Astuccio su richiesta

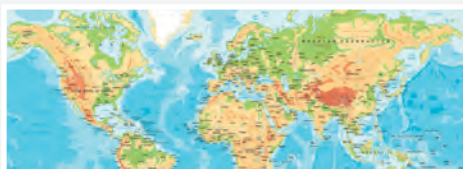

NEW!



BL

f.to: 15x21 cm ca  
sabato e domenica  
abbinati

quadranti imbottiti

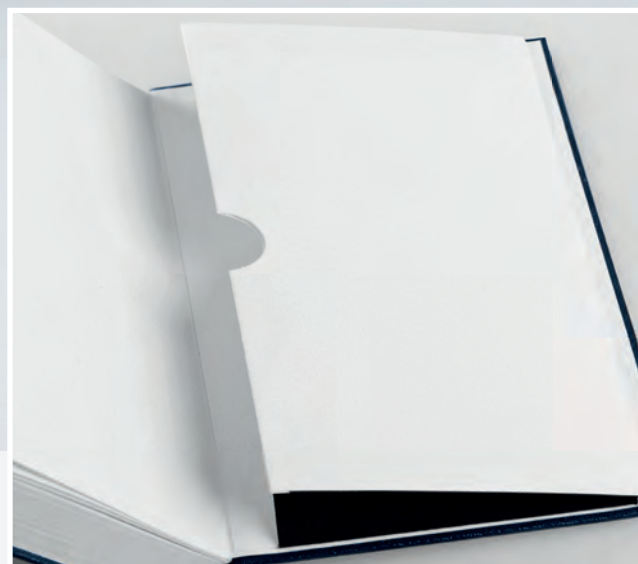

tasca posteriore interna

### PB529 AGENDA

324 pag. sab. e dom. abbinati  
edizione multilingue: IT - GB - FR - DE - ES - PT  
quadranti imbottiti, inserto carografico  
inserti informativi, rubrica telefonica  
tasca posteriore interna per foglietti e card  
segnapagine, materiale: gommato



f.to: 15x21 cm ca

20

AS010 Astuccio su richiesta

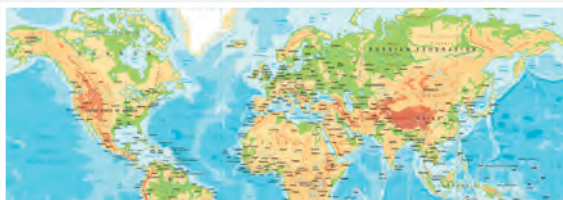

BO



NE





AZ

VL

AR

RO

BO

VE

BL

BI

GR

NE



IT



La carta proviene da materiale certificato FSC®, materiale riciclato e/o legno controllato.

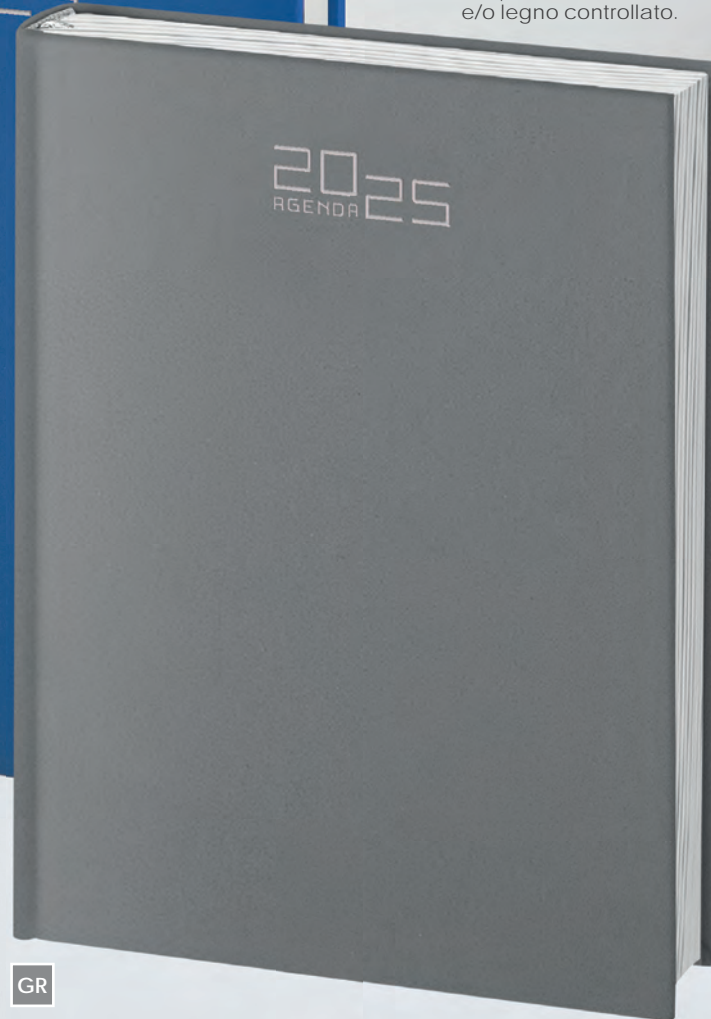

GR



f.to: 17x24 cm ca  
sabato e domenica abbinati



quadranti imbottiti

## PB512 MAXI AGENDA

324 pag. sab. e dom. abbinati  
edizione multilingue: IT - GB- FR- DE - ES - PT  
inserti informativi, rubrica telefonica  
segnapagine, inserto cartografico  
quadranti imbottiti, materiale: gommato



f.to: 17x24 cm ca  
20

AS020 Astuccio su richiesta

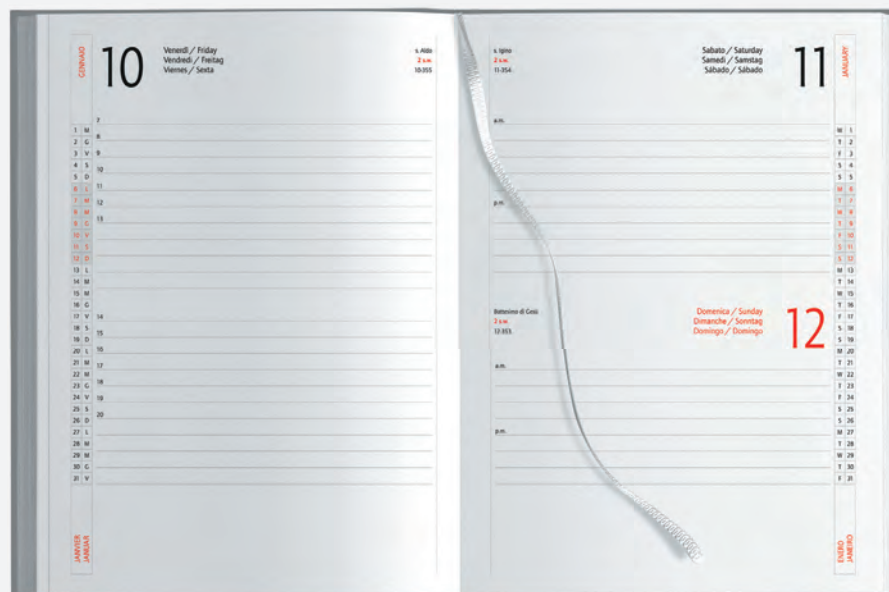







 f.to: 12x17 cm ca  
sabato e domenica abbinati

 quadranti imbottiti

### PB520 AGENDA

320 pag. sab. e dom. abbinati  
edizione multilingue:  
IT - GB - FR - DE - ES - PT  
inserti informativi, rubrica telefonica  
quadranti imbottiti, segnapagina  
materiale: gommato



 f.to: 12x17 cm ca  
 20

AS090 Astuccio su richiesta



La carta proviene da  
materiale certificato  
FSC®, materiale riciclato  
e/o legno controllato.

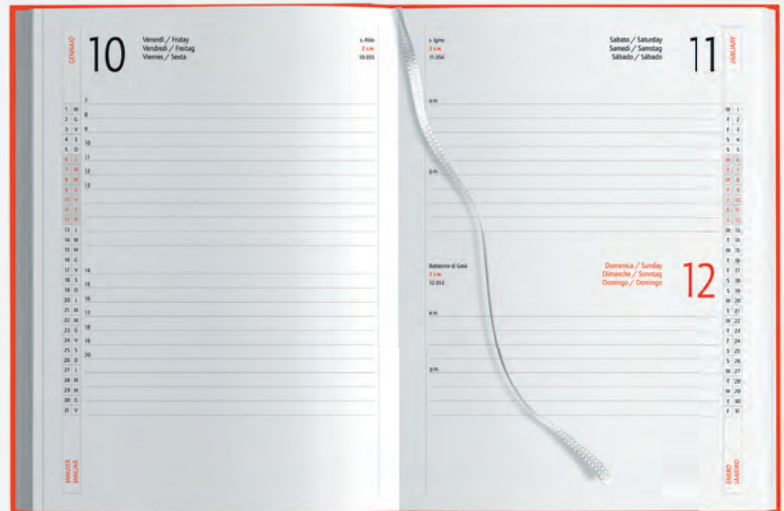



quadranti imbottiti



f.to: 15x21 cm ca  
sabato e domenica abbinati



IT



AZ

GI

VL

AR

RO

BO

VE

BL

BI

GR

NE



La carta proviene da materiale certificato FSC®, materiale riciclato e/o legno controllato.

AZ

## PB530 AGENDA

324 pag. sab. e dom. abbinati  
edizione multilingue:  
IT - GB - FR - DE - ES - PT  
quadranti imbottiti, inserto cartografico  
inserti informativi, rubrica telefonica  
segnapagina, materiale: gommato



f.to: 15x21 cm ca

20

AS010 Astuccio su richiesta

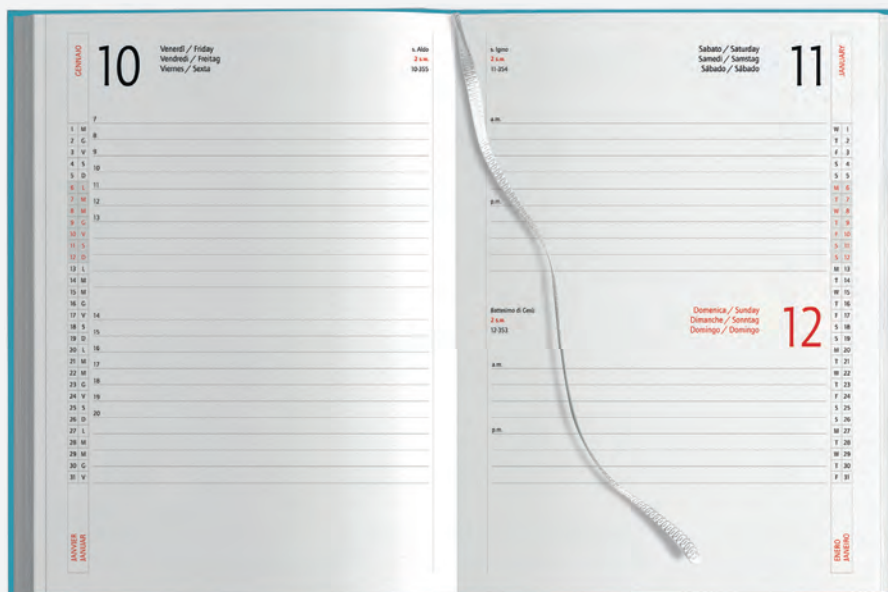
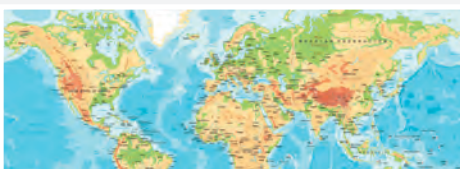



quadranti **imbottiti**



**f.to: 17x24 cm ca settimanali**



La carta proviene da materiale certificato FSC®, materiale riciclato e/o legno controllato.

### PB540 MAXI AGENDA

132 pagine settimanali  
 edizione multilingue: IT - GB - FR - DE - ES - PT  
 inserti informativi, rubrica telefonica  
 quadranti imbottiti, inserto cartografico  
 segnapagina, materiale: gommato



f.to: 17x24 cm ca  
 30

**AS033** Astuccio su richiesta

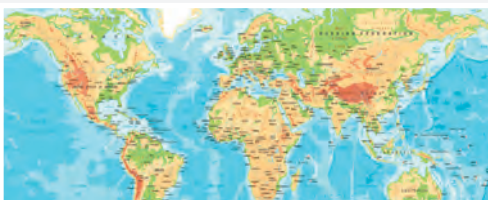



f.to: 8x15 cm ca  
settimanale

quadranti imbottiti

**PB550 AGENDA TASCABILE**

132 pagine settimanali, inserto cartografico  
edizione multilingue: IT - GB - FR - DE - ES - PT  
inserti informativi e rubrica telefonica  
turnario 2025, materiale: gommato



f.to: 8x15 cm ca  
 100

**AS040** Astuccio su richiesta



La carta proviene da  
materiale certificato  
FSC®, materiale riciclato  
e/o legno controllato.

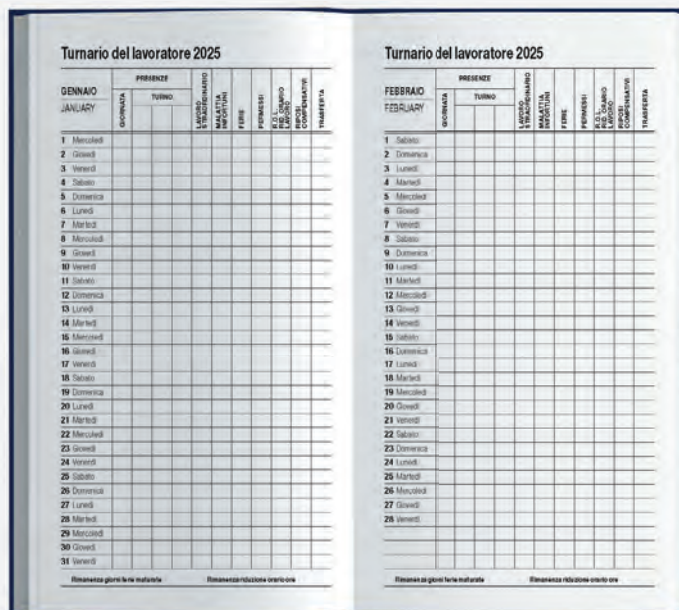



f.to: 9x15 cm ca sab. e dom. abbinati

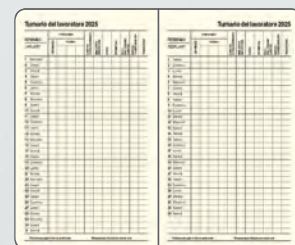

BO

3 pag.  
note4 pag.  
perforate12 pag.  
Turnario del lavoratore**PB544** AGENDA GIORNALIERA

352 pagine:

333 pag. agenda sab. e dom. abbinati

12 pag. turnario del lavoratore

3 pag. per note

4 pag. con perforatura removibile verticale

carta avorio, stampa 1 colore

inserti informativi, edizione multilingue

quadranti con angoli tondi

segnapagine, chiusura con elastico

tasca posteriore interna per foglietti e card

materiale: midi cartonato



f.to: 9x15 cm ca

20

**AS045** Astuccio su richiestatasca posteriore  
**interna**



f.to: 9x14 cm ca settimanale



RO



20 pag.  
note

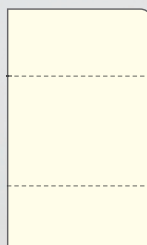

16 pag. con  
talloncini  
removibili

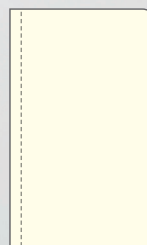

16 pag.  
perforate

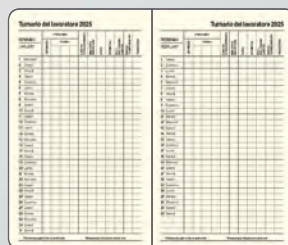

12 pag.  
Turnario del lavoratore

AZ

NEW!

RY

BO

BL

NE

## PB546 AGENDA SETTIMANALE

192 pagine:  
128 pag. agenda settimanale  
12 pag. turnario del lavoratore  
20 pag. per note  
16 pag. con perforatura removibile verticale  
16 pag. talloncini removibili con doppia perforatura  
carta avorio, stampa a 1 colore, edizione multilingue  
inserti informativi, tasca posteriore interna p/card  
quadranti con angoli tondi  
segnapagine, chiusura con elastico  
materiale: midi cartonato



f.to: 9x14 cm ca

20

AS046 Astuccio su richiesta

tasca posteriore  
interna



BO



BL



NE

Turnario del lavoratore 2025		Turnario del lavoratore 2026	
Settimane	Giorni	Settimane	Giorni
1	1	1	1
2	2	2	2
3	3	3	3
4	4	4	4
5	5	5	5
6	6	6	6
7	7	7	7
8	8	8	8
9	9	9	9
10	10	10	10
11	11	11	11
12	12	12	12
13	13	13	13
14	14	14	14
15	15	15	15
16	16	16	16
17	17	17	17
18	18	18	18
19	19	19	19
20	20	20	20
21	21	21	21
22	22	22	22
23	23	23	23
24	24	24	24
25	25	25	25
26	26	26	26
27	27	27	27
28	28	28	28
29	29	29	29
30	30	30	30
31	31	31	31
32	32	32	32
33	33	33	33
34	34	34	34
35	35	35	35
36	36	36	36
37	37	37	37
38	38	38	38
39	39	39	39
40	40	40	40
41	41	41	41
42	42	42	42
43	43	43	43
44	44	44	44
45	45	45	45
46	46	46	46
47	47	47	47
48	48	48	48
49	49	49	49
50	50	50	50
51	51	51	51
52	52	52	52
53	53	53	53
54	54	54	54
55	55	55	55
56	56	56	56
57	57	57	57
58	58	58	58
59	59	59	59
60	60	60	60
61	61	61	61
62	62	62	62
63	63	63	63
64	64	64	64
65	65	65	65
66	66	66	66
67	67	67	67
68	68	68	68
69	69	69	69
70	70	70	70
71	71	71	71
72	72	72	72
73	73	73	73
74	74	74	74
75	75	75	75
76	76	76	76
77	77	77	77
78	78	78	78
79	79	79	79
80	80	80	80
81	81	81	81
82	82	82	82
83	83	83	83
84	84	84	84
85	85	85	85
86	86	86	86
87	87	87	87
88	88	88	88
89	89	89	89
90	90	90	90
91	91	91	91
92	92	92	92
93	93	93	93
94	94	94	94
95	95	95	95
96	96	96	96
97	97	97	97
98	98	98	98
99	99	99	99
100	100	100	100

12 pag. **Turnario del lavoratore**



3 pag. **note**

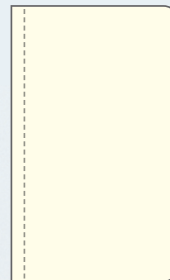

4 pag. **perforate**

## PB572 PARURE AGENDA E PENNA

352 pagine:

333 pag. agenda sab. e dom. abbinati

4 pag. removibili perforate

12 pag. turnario

3 pag. per le note

quadranti con angoli tondi

tasca posteriore interna

chiusura con elastico

corredata di penna

materiale: midi cartonato



f.to agenda: 9x15 cm ca

f.to astuccio: 17,5x17,5 cm ca

20/80



f.to: 9x15 cm ca

sabato e domenica abbinati

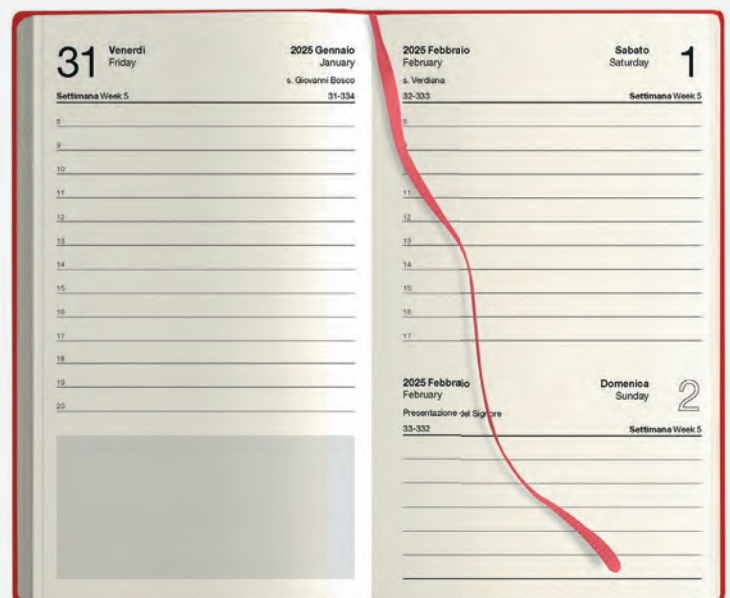



BL



BO



NE

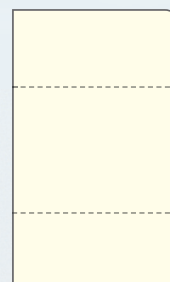
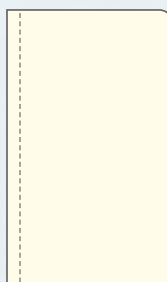
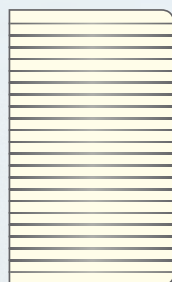
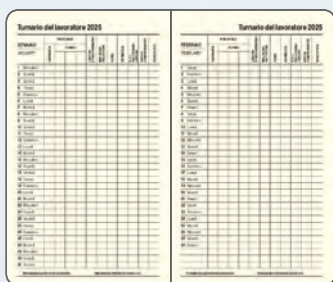

12 pag. **Turnario del lavoratore**

20 pag. **note**

16 pag. **perforate**

16 pag. con **talloncini removibili**

## PB573 PARURE AGENDA E PENNA

192 pagine:

128 pag. agenda settimanale

20 pag. per note

12 pag. turnario del lavoratore

16 pag. con perforatura removibile verticale

16 pag. talloncini removibili con doppia perforatura

tasca posteriore interna

chiusura con elastico, corredata di penna

materiale: midi cartonato



f.to agenda: 9x14 cm ca

f.to astuccio: 17,5x17,5 cm ca

20/80



f.to: 9x14 cm ca settimanale

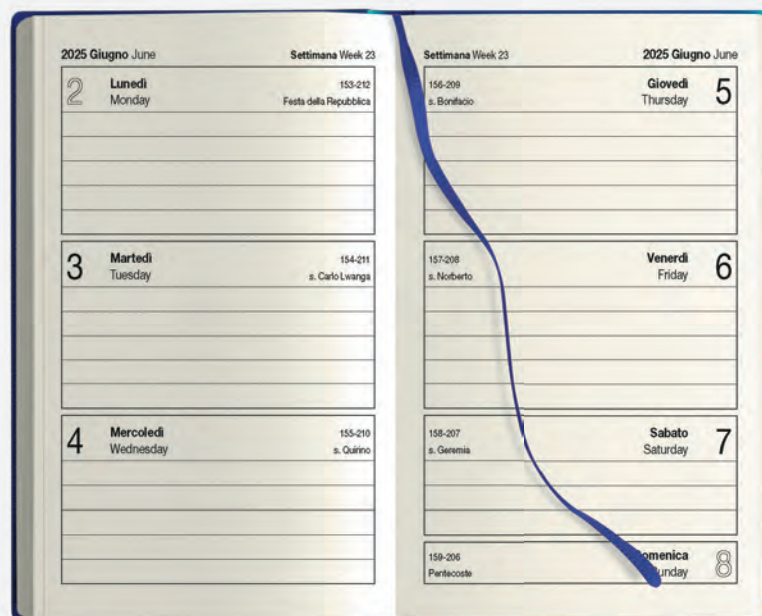



# Blitz tascabile con calendario 2025/2026



f.to: 7,5x14 cm ca tascabile



VE



Calendario **2025**  
Tabella **calendario 2026**  
Dati **personali**  
Rubrica **telefonica**  
Elenco **numeri utili**

## PB590 BLITZ

calendario 2025-2026 tascabile  
rubrica telefonica, materiale: pvc



f.to: 7,5x14 cm ca

50/500



**PB575**  
f.to: 14x21 cm ca



Green



Sughero



**PB576**  
f.to: 9x14 cm ca



## Notes in sughero

160 pagine a righe carta avorio  
segnapagine ed elastico in tinta  
quadranti ad angoli tondi  
chiusura con elastico  
portapenne  
materiale: sughero

### **PB575** NOTES CORK BIG



f.to: 14x21 cm ca  
20/40 SE IN UV

### **PB576** NOTES CORK



f.to: 9x14 cm ca  
20/80 SE UV



160 pagine a righe carta avorio



Green



Bamboo



## PB577 PARURE BAMBOO

notes con spirale 160 pagine a righe  
penna in bamboo  
materiale: bamboo e carta



- f.to notes: 14,5x21 cm ca
- astuccio: 22,5x21,5x2 cm ca
- 1/40  IN SE UV



Penna in bamboo  
e minuterie in metallo



f.to: 14,5x21 cm ca



160 pagine a righe con spirale

## Notes in carta riciclata

**PB583 NOTES PENDANT**

notes con spirale  
160 pagine a righe  
elastico in tinta  
materiale: carta riciclata



f.to: 14,5x21 cm ca  
20/40 SE UV



f.to: 14,5x21 cm ca

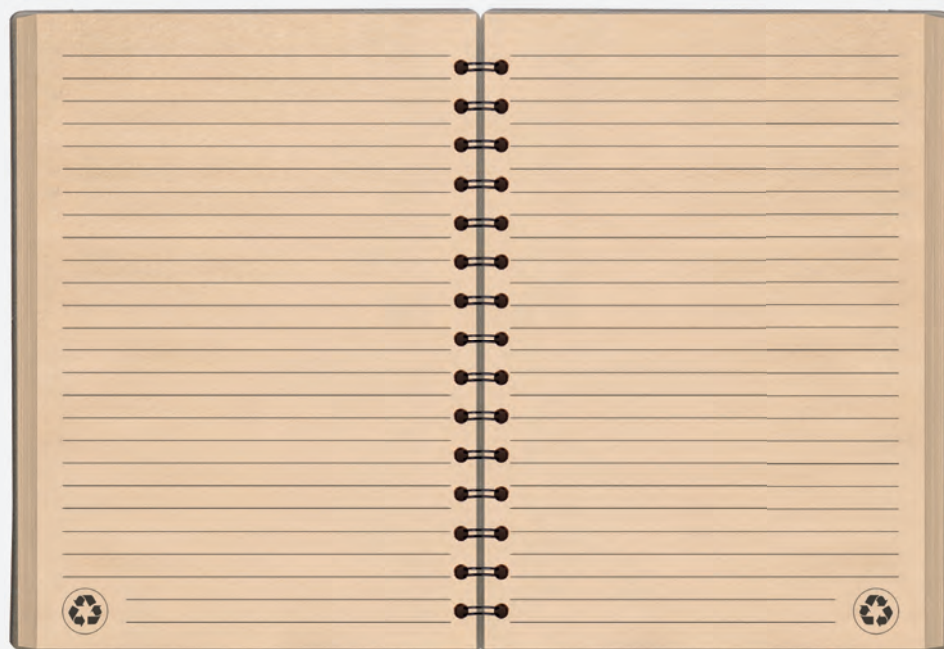

160 pagine a righe con spirale

**PB588**  
f.to: 15x21 cm ca



EC

**PB611**  
f.to: 9x14 cm ca



VE

## Notes in carta riciclata

160 pagine a righe  
elastico colorato  
materiale: carta riciclata

### PB588 NOTES



f.to: 15x21 cm ca  
20/40 SE UV

colori disponibili: **VE** **EC**

### PB611 NOTES TASCABILE



f.to: 9x14 cm ca  
20/80 SE UV

colori disponibili: **VE** **EC**

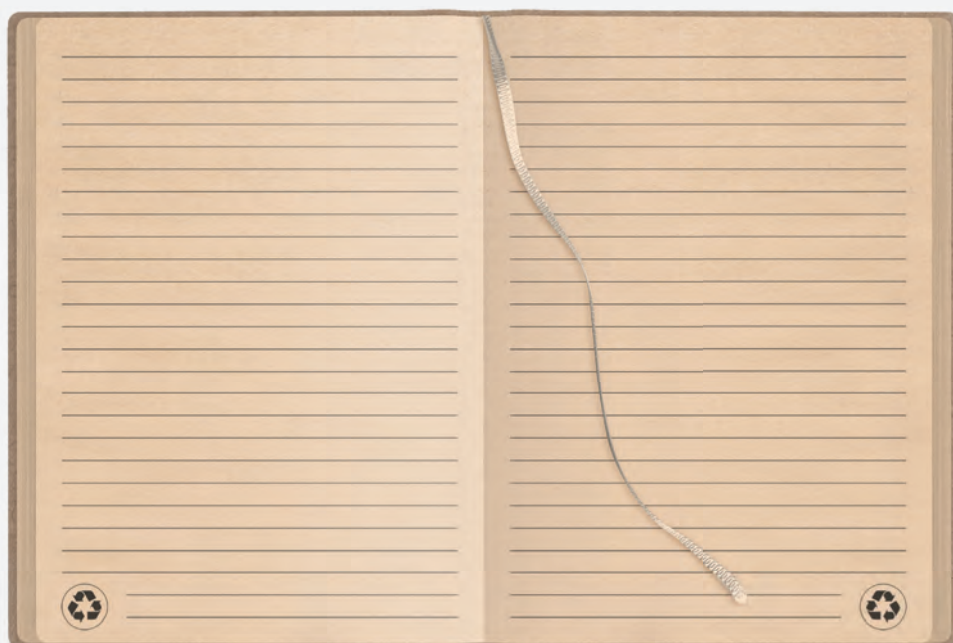

160 pagine a righe

## Notes in carta termovirante

**PB587** NOTES THERMO PAPER

notes 160 pagine a righe carta avorio  
 elastico in tinta  
 quadranti ad angoli tondi  
 astuccio su richiesta PB598  
 materiale: carta termovirante



f.to: 14x21 cm ca

1/40 SE UV



f.to: 14x21 cm ca

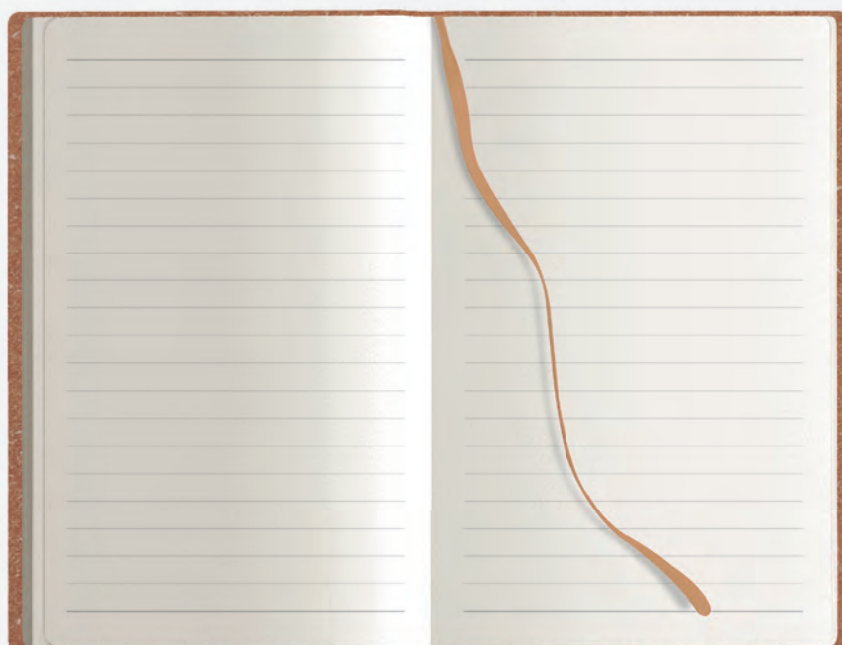

160 pagine a righe



## Notes in carta kraft

160 pagine a righe carta avorio  
segnapagine ed elastico colorato  
quadranti ad angoli tondi  
materiale: carta kraft

### PB589 NOTES



f.to: 14x21 cm ca

20/40 SE UV

colori disponibili: BI BL NE RO VE

### PB603 NOTES TASCABILE



f.to: 9x14 cm ca

20/80 SE UV

colori disponibili: BI BL NE RO VE

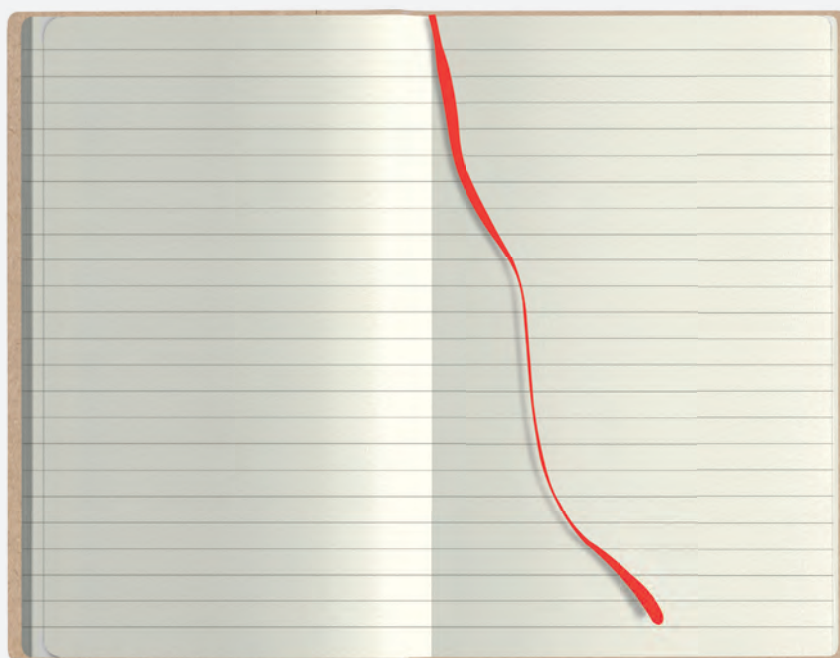

160 pagine a righe



## PB578 PARURE PAPER NOTES

notes 160 pagine a righe carta bianca  
 penna in metallo  
 gommino per touch screen  
 astuccio nero in cartone  
 materiale: midi cartonato



- f.to notes: 14x21 cm ca
- astuccio: 14,8x23,5x1,6 cm ca
- 1/30  SE UV



f.to: 14x21 cm ca



astuccio nero a cassetto

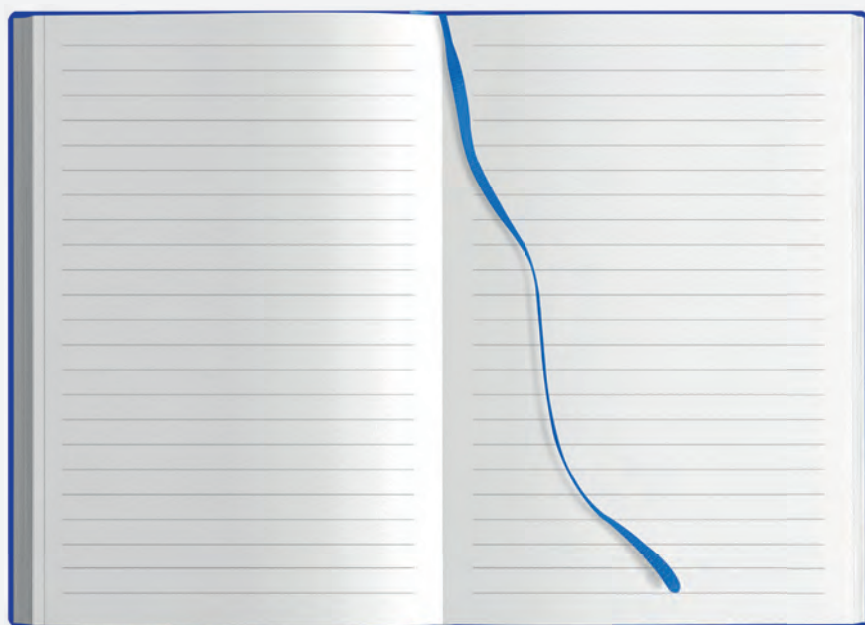

160 pagine a righe carta bianca



160 pagine a righe carta avorio

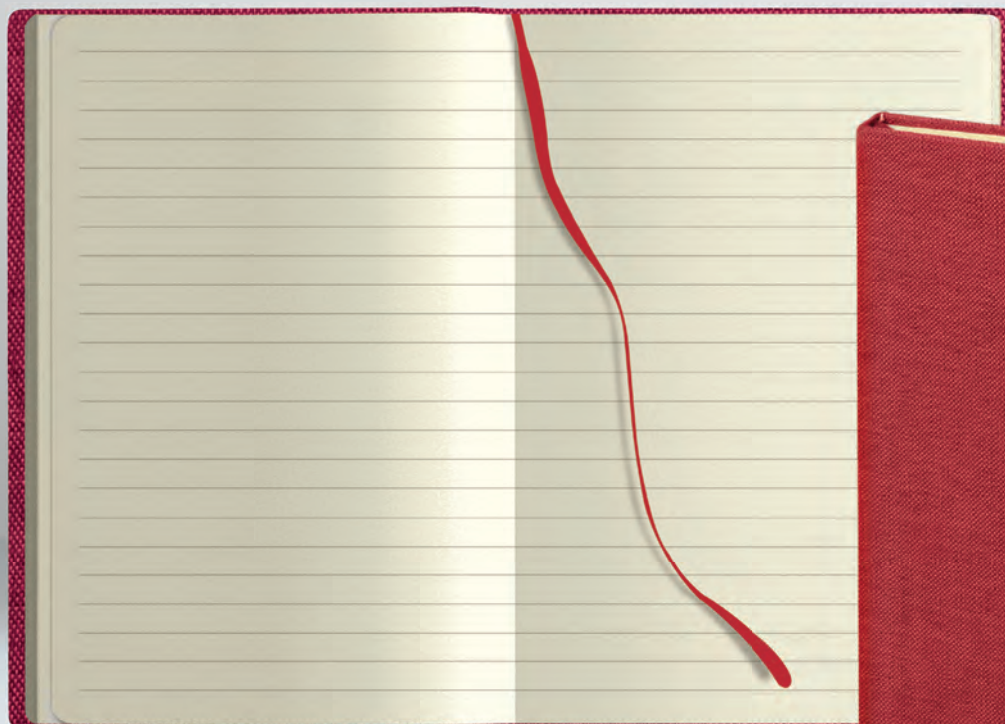

f.to: 14x21 cm ca



RO

**PB594 NOTES WAVE**

notes 160 pagine a righe carta avorio, portapenne  
segnapagina ed elastico in tinta, quadranti ad angoli tondi  
materiale: poliestere e carta



f.to: 14x21 cm ca

1/30 SE UV



AZ



BL



EC



GR



MA



NE



RO



VE

CALAMUS®

Termovirante



logo  
Calamus  
sul retro

BL



f.to: 14x21 cm ca

**PB581 NOTES THERMO**

notes 200 pagine a righe carta avorio  
elastico in tinta, quadranti ad angoli tondi  
portapenne, chiusura con elastico  
materiale: poliuretano termovirante



f.to: 14x21 cm ca

20/40 CA SE



notes in  
materiale  
flessibile

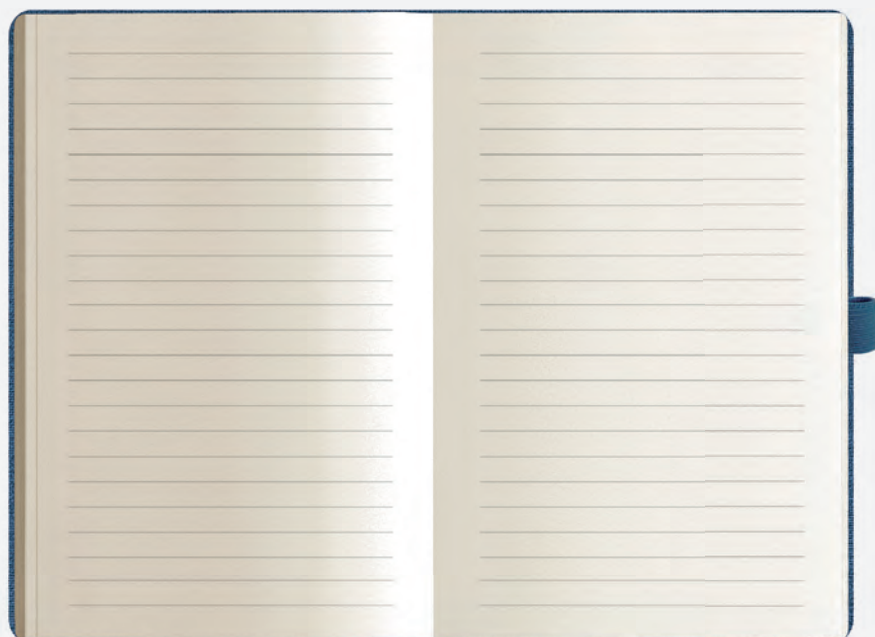

200 pagine a righe carta avorio

CALAMUS®

Termovirante



VL



logo  
Calamus  
sul retro

**PB582 FLEX NOTES**

notes 224 pagine a righe carta bianca  
elastico in tinta, materiale flessibile  
materiale: poliuretano termovirante



f.to: 14x21 cm ca

10/50 CA SE

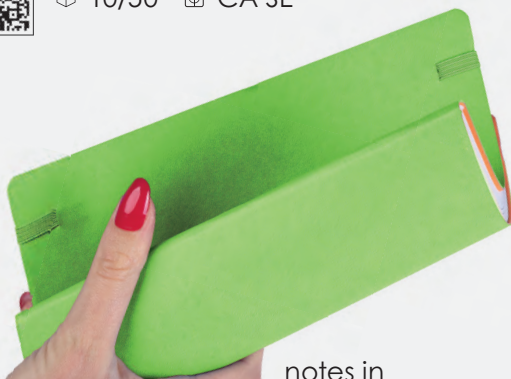

notes in  
materiale  
flessibile



f.to: 14x21 cm ca

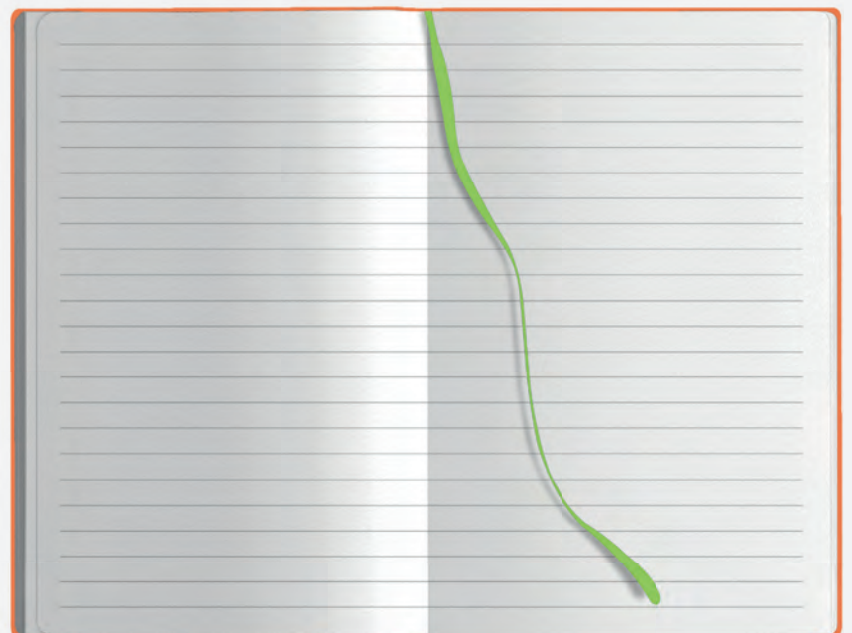

224 pagine a righe carta bianca

240 pagine neutre carta avorio



f.to: 13x21 cm ca

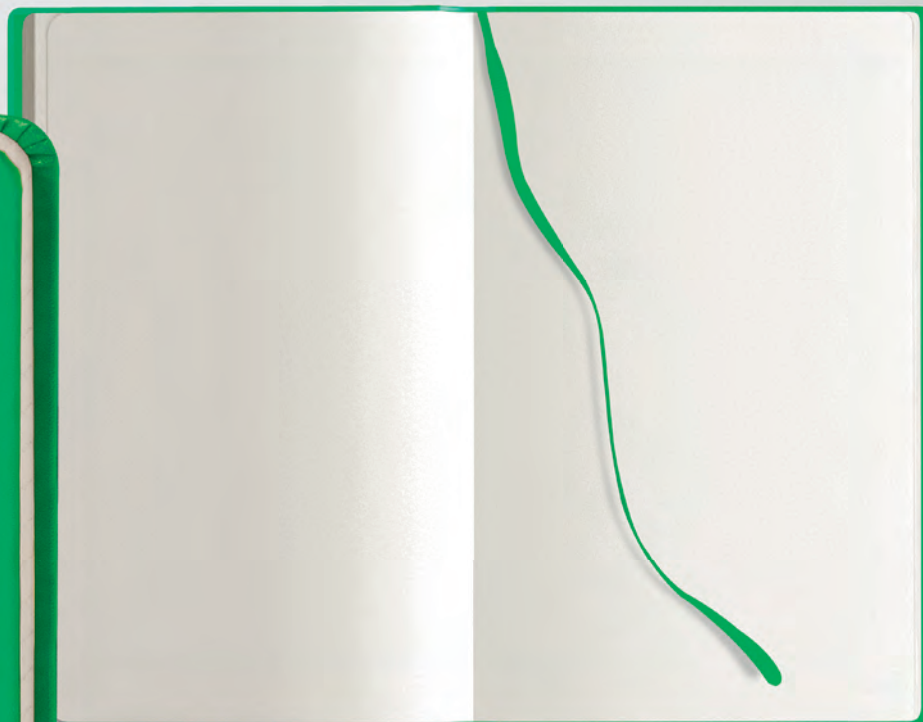

**PB599** NOTES MIDI

notes 240 pagine neutre carta avorio, quadranti ad angoli tondi  
segnapagine ed elastico in tinta, chiusura con elastico  
materiale: midi cartonato



f.to: 13x21 cm ca 20/40 SE UV

**PB598** Astuccio su richiesta

VE



AR



AZ



BI



BL



GR



NE



RO



RY



VE



VL

# Notes in midi cartonato con portapenne



f.to: 13x21 cm ca



## PB600 NOTES PEN

notes 240 pagine a righe carta avorio, segnapagina ed elastico in tinta, portapenna quadranti ad angoli tonde, chiusura con elastico, tasca interna, materiale: midi cartonato



f.to: 13x21 cm ca  
20/40 SE UV

## PB598 Astuccio su richiesta

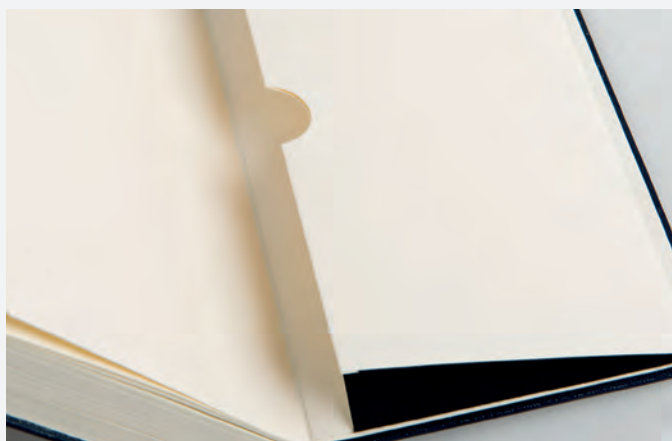

tasca posteriore interna

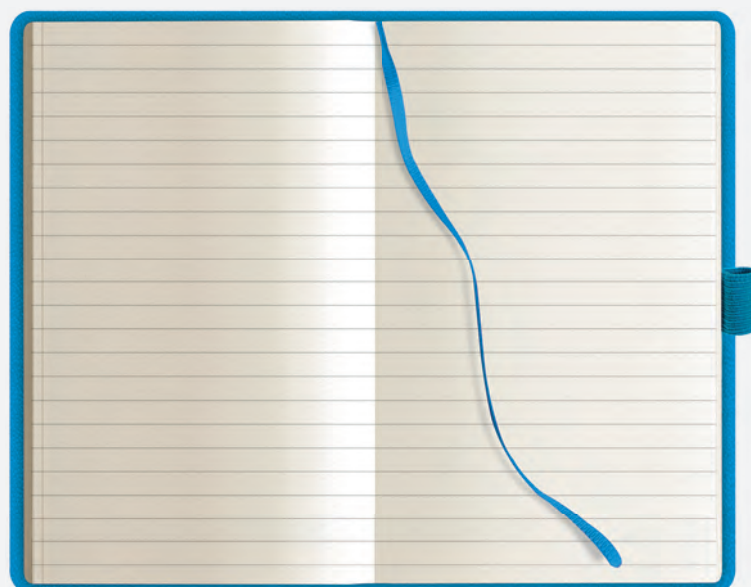

240 pagine a righe carta avorio

# Notes in midi cartonato con portapenne

 f.to: 9x14 cm ca



160 pagine a righe carta avorio

**BO**

## PB607 NOTES PEN CLASS

notes in midi cartonato  
160 pagine a righe carta avorio  
segnapagine in tinta, portapenne  
quadranti ad angoli tondi



 f.to: 9x14 cm ca

 20/80  SE UV



tasca posteriore interna



**BA**



**BI**



**BL**



**BO**



**NE**



**RO**

## Notes in midi cartonato

160 pagine carta bianca  
segnapagine ed elastico in tinta  
quadranti ad angoli tondi  
materiale: midi cartonato



f.to: 9x14 cm ca



AR



AZ



BI



BL



GR



NE



RO



RY



VE



VL

### PB614 NOTES COLOR

160 pagine neutre carta bianca



f.to: 9x14 cm ca

20/80 SE UV

AS046 Astuccio su richiesta

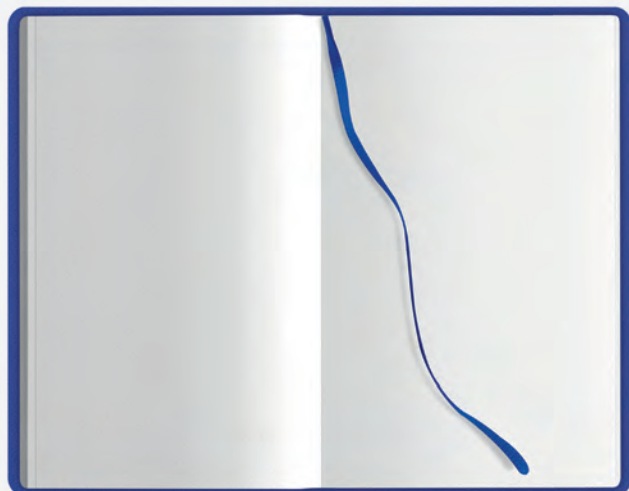

### PB616 NOTES LINE

160 pagine a righe carta bianca



f.to: 9x14 cm ca

20/80 SE UV

AS046 Astuccio su richiesta

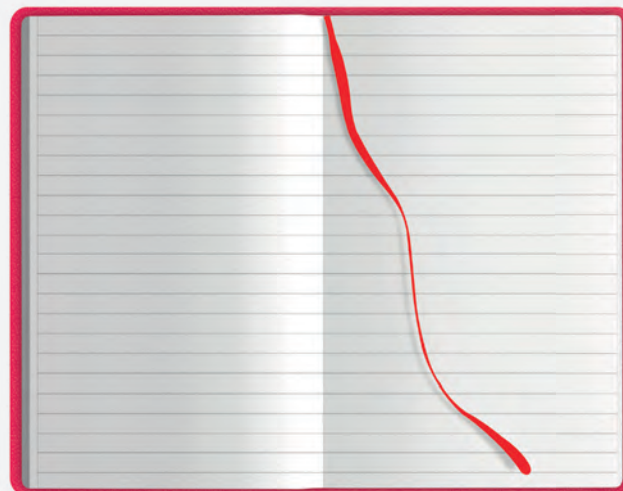



AR

BI

BL

GI

GR

NE

RO

RY

VE

VL



**PB620**  
f.to: 14x21 cm ca



**PB621**  
f.to: 9x14 cm ca

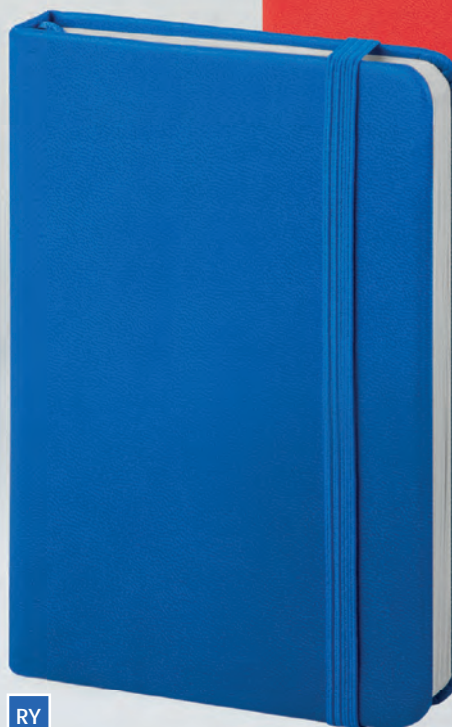

RY



RO

## Notes in PU

160 pagine a righe carta bianca  
elastico e segnapagina in tinta  
materiale: PU

### PB620 NOTES



f.to: 14x21 cm ca  
20/40 SE UV

### PB621 NOTES TASCABILE



f.to: 9x14 cm ca  
20/80 SE UV

**AS046** Astuccio su richiesta

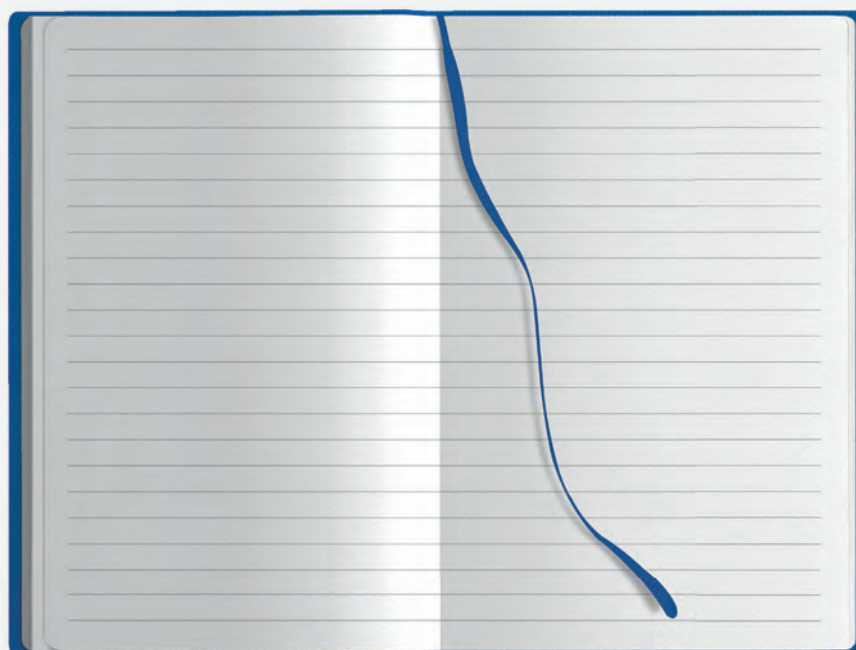

160 pagine a righe carta bianca



banda per la personalizzazione 31x5 cm ca



f.to: 31x17,5 cm ca



## PB495 PLANNING STICKERS

planning 52 fogli settimanali, 4 blocchi fogli adesivi colorati  
5 blocchi segnapagina adesivi colorati, penna in carta inclusa  
banda per la personalizzazione 31x5 cm ca  
materiale: carta



f.to: 31x17,5 cm ca

25/50 SE UV



GIFT	
<b>A</b>	
Accendini	365-368
Apribottiglia	199-203, 358-360, 365
Asciugamani	30, 483-489
Astuccio Portapenne	89, 334
Asuccio per Tazza	179, 180
Auricolari	26, 381
<b>B</b>	
Bandane	441
Basi di ricarica	25, 26, 372-376
Bavaglio Ristorante	188
Beauty case	333-340
Berretto Ciclista	440
Block Notes	133-152
Borracce in acciaio	160-169
Borracce in alluminio	170-173
Borracce in plastica resistente	174
Borracce/Lattine	165, 169
Borsa P/Pizza	183
Borse P/Vino	183-187, 214, 215
Borse Mare	269-272
Borse da Viaggio	327
Borse P/computer e P/tablet	14-16, 99, 101, 102, 287-303, 306, 307
Borse Portadocumenti	99-110
Borse Shopping in Carta	205-215
Borse Shopping in Cotone	257-285
Borse Shopping in Cotone Canvas	266-269
Borse Shopping in Cotone Organico	264, 265
Borse Shopping in Cotone Riciclato	19, 258-263
Borse Shopping in Juta	270-272
Borse Shopping in Poliestere	227-229, 232, 253
Borse Shopping in Polietilene	246
Borse Shopping in Polipropilene	19, 216-218
Borse Shopping TNT	231-256
Borse Shopping TNT Glitter	235
Borse Shopping TNT Laminato	234
Borse Shopping TNT RPET	230-233
Borse Termiche	218-226
Borsoni e Zaini Sport	18, 304, 309, 311, 319-325
Buste Portadocumenti	27, 100, 122, 123, 389-396
Buste Portavino	214, 215
<b>C</b>	
Calendario da Scrivania	127, 131, 155
Calendario Mousepad	155
Camice	35, 478, 479
Canotta unisex	448
Cappelli	433-443
Carrelli Spesa	253
Cartelle Sottobraccio	12, 13, 106-112
Cartelline Portablocco	112
Casacca	404, 480, 481
Cavatappi	199-201
Cavi di Ricarica	379
Coltellini Multiuso	200, 201
Costumi	446
Cuffia da nuoto	30, 482
<b>D</b>	
Dischi Orari	398
Doppi Metri	412
<b>E</b>	
Etichette per Valigia	329
<b>F</b>	
Fasce per Capelli	444, 445
Felpe	33, 34, 460-468
Fermacarte/Fermasoldi	116
Flaconi Spray	345
Flessometri	359, 411

<b>G</b>	
Gancio Appendiborse	350
Gancio per Borracce	175
Gilet	404, 477, 481
Giubbini	470-476
Grembiuli	22, 189-193
<b>I</b>	
Impermeabili	430, 431, 476
<b>K</b>	
Kit Fermatarga	399
<b>L</b>	
Lampada da Campeggio	344
Lampada USB	153, 377
Lanyard	11, 124, 125
<b>M</b>	
Marsupio	319
Matita in carta di giornale	94
Matite inesauribili	10, 11, 90-91
Matite	90-95
Matite Sprout	92
Metri	411, 412
Mousepad	153-156, 375
<b>N</b>	
Necessaire da Viaggio	333-340
<b>O</b>	
Ombrelli	415-429
Ombrelli Antivento	28, 29, 415, 416, 421, 425, 426
Orologi smart	27, 382, 383
<b>P</b>	
Panno Auto	404
Panni da cucina	20, 21, 194-196
Pantaloncino	446
Pastelli	96, 97
Penne in Alluminio	39-41, 49, 50
Penne in Bamboo	4, 9, 38, 48, 75, 81-84, 86, 87
Penne in Caffè	85
Penne in Carta	11, 77, 79, 80, 82, 85, 88
Penne in Metallo	5, 6, 37, 38, 42-48, 50-52
Penne in Paglia di Frumento	78-81
Penne in Plastica	7, 8, 9, 53-75
Penne in Plastica Antibatterica	7, 8, 53-73
Penne Spray	53-55
Penne in RPET	88
Penne in Sughero	6, 9, 38, 45, 74, 80, 85, 86
Penne Touch	5-7, 37, 47-52, 54-60, 62, 78, 82, 83, 87
Pile	467-469
Polo Adulto	32, 455-458
Polo Bambino	459
Poncho Antipioggia	430
Portabadge	126
Portabiglietti da Visita	114, 115, 117-121, 405-410
Portabottiglia	183-187, 214, 215
Portacalce con Tracolla in Tnt	188
Portacard/Portapatente	114, 115, 117-121, 405-410
Portachiavi Galleggianti	362, 363
Portachiavi in Ecopelle	348, 349
Portachiavi in Legno	353-355
Portachiavi in Metallo	347-349, 356, 360
Portachiavi in Plastica	351, 357-359, 361
Portachiavi in Poliestere	350, 361
Portachiavi in Poliuretano	348, 351, 352
Portachiavi portamonete	351, 352
Portacontrassegni per Auto	389-396
Portadocumenti da Viaggio	330-332
Portadocumenti per Farmacia	396
Portadocumenti per Auto	389-396

Portamonete	351, 352
Portamenù	197
Portapenne da Scrivania	130-133, 377
Portapillole	345
Portatarga	399-403
Posacenere Tascabile	369
Post-it e Portafoglietti	127, 132-135
Powerbank	378, 379
P/Carte da Scrivania	127, 132-135

<b>R</b>	
Radiosveglia	371
Rendiresto	198
Righelli	156, 157
Rolline Metriche	411

<b>S</b>	
Sacche zaino	258-260, 271, 272, 315-318
Scaldacollo	444, 445
Set Matite e Pastelli	93, 96, 97
Set Spazzola e Specchio	341
Smartwatch	27, 382, 383
Sinalini	22, 189-193
Speaker	372, 380
Spinner apribottiglia	202
Stiloforo	61
Stopmaster	411
Spazzole	341-343
Specchietti da Borsa	341-343
Stand di Ricarica Qi	25, 26, 372-376
Stazione Metereologica	371
Supporto Smartphone per Auto	397
Svuotatasche	128, 129

<b>T</b>	
T-Shirt Adulto	31, 447-452
T-Shirt Bambino	453, 454
T-Shirt Sportive	447, 448
Tagliapizza	203
Taglierini	413
Targhette Valigia	329
Tappi per borracce	175
Tazze in Ceramica	176-178
Tazze in Vetro	179, 180
Teli	483-489
Tracolle	99, 101-105
Trolley da Viaggio	327

<b>U</b>	
Umidificatore	372
USB Pen Drive	23-25, 383-387

<b>V</b>	
Ventagli	344

<b>Z</b>	
Zaini	14-18, 287-314

## ABBIGLIAMENTO E TESSILE

<b>A</b>	
Asciugamani	483-489

<b>B</b>	
Bandane	441
Berretto Ciclista	440

<b>C</b>	
Camice	478, 479
Canotta unisex	448
Cappelli	433-443
Casacca	404, 480, 481
Costumi	446
Cuffia da nuoto	482

<b>F</b>	
Fasce per Capelli	444, 445
Felpe	460-468

<b>G</b>	
Gilet	404, 477, 481
Giubbini	470-476

<b>I</b>	
Impermeabile	476

<b>P</b>	
Pantaloncino	446
Pile	467-469
Polo Adulto	32, 455-458
Polo Bambino	459

<b>S</b>	
Scaldacollo	444, 445

<b>T</b>	
T-Shirt Adulto	447-452
T-Shirt Bambino	453, 454
T-Shirt Sportive	447, 448
Teli	483-489

## TIME CALENDARI E AGENDE

<b>AGENDE</b>	
Agende Blocco Fisso	
Agende Borsello	
Agende Calamus	
Agende con Molla	
Agende in Ecopelle	
Agende in Gommato	
Agende in Midi Cartonato	
Agende in Poliuretano	
Agende Italy	
Agende Flessibili	
Agende Manager	
Agende Natural	
Agende Portafoglio	
Agende Spiralate	
Blitz	
Block Notes	
Interni	
Libro Prenotazioni	
Notes	
Notes Calamus	
Notes Natural	
Notes Spiralate	
Notes Termoviranti	
Parure	
Planning	

## CALENDARI

Almanacco Italiano	
Calendari Fluorescenti	
Calendari da Tavolo	
Calendari Illustrati 12 Fogli	
Calendario Magnetico	
Calendario Mousepad	
Calendari Olandesi Tecnici	
Calendario Passafoglio	
Silhouette	
Trittici	

CODICE	PAGINA	CODICE	PAGINA	CODICE	PAGINA	CODICE	PAGINA	CODICE	PAGINA
<b>Sezione 1 - GIFT</b>		PB576	139	PC478	181	PD071	53, 76	PD517	82
AS400	179, 180	PB577	138	PC484	172	PD072	49	PD518	88
CA012	14, 287	PB578	144	PC487	188	PD074	50	PD519	84
CA014	15, 288	PB581	145	PC490	173	PD076	49	PD522	90
CA016	16, 289	PB582	146	PC493	173	PD079	54	PD523	84
CA026	290	PB583	140	PC496	174	PD080	55	PD524	83
CA031	291	PB587	141	PC500	188	PD082	55	PD525	81
CA033	292	PB588	142	PC579	189	PD083	44	PD527	84
CA035	293	PB589	143	PC602	190	PD084	6, 45	PD529	85
CA037	294	PB594	147	PC605	192	PD088	50	PD530	96
CA039	295	PB599	148	PC606	191	PD089	56	PD531	9, 74
CA043	296	PB600	149	PC608	190	PD090	57	PD532	96
CA046	297	PB603	143	PC610	22, 193	PD091	57	PD533	11, 77, 85
CA047	105	PB607	149	PC620	21, 195	PD092	58	PD534	9, 75
CA055	298	PB611	142	PC622	20, 196	PD104	58	PD536	97
CA056	299	PB614	150	PC625	21, 194	PD108	59	PD537	10, 91
CA065	389	PB616	150	PC670	197	PD128	60	PD538	11, 90
CA067	105	PB620	151	PC675	197	PD140	7, 62	PD539	10, 91
CA069	351	PB621	151	PC690	198	PD152	61	PD540	97
CA077	128	PC001	175	PC715	203	PD154	61	PD545	97
CA600	424	PC002	175	PC760	200	PD173	62, 76	PD548	94
CA630	29, 425	PC003	175	PC765	199	PD174	8, 63	PD562	92
CA650	426	PC004	175	PC775	199	PD175	8, 63	PD563	94
NK100	450	PC290	176	PC780	201	PD192	7, 64	PD565	92
NK101	450	PC295	176	PC783	201	PD194	65	PD566	92
NK102	453	PC365	179	PC786	200	PD207	64	PD568	92
NK103	453	PC370	180	PC801	202	PD209	66, 76	PD569	92
NK150	451	PC375	180	PC812	202	PD218	67	PD570	95
NK151	451	PC408	167	PC815	203	PD335	68, 77	PD572	94
NK160	31, 449	PC411	166	PD011	40	PD343	67	PD575	95
NK161	31, 449	PC413	167	PD022	38, 86	PD346	69	PD582	93
NK200	455	PC414	160	PD025	39	PD348	70	PD583	88
NK201	455	PC415	162	PD026	39	PD353	70, 77	PE001	350
NK205	457	PC416	161	PD030	41	PD384	71	PE010	347
NK210	458	PC417	163	PD031	45	PD388	71, 77	PE012	348
NK211	458	PC418	162	PD032	46	PD418	78	PE029	348
NK230	32, 456	PC419	163	PD033	5, 37	PD419	78	PE031	349
NK231	32, 456	PC421	166	PD035	5, 37	PD462	84	PE032	350
NK300	460	PC426	171	PD036	4, 38, 86	PD480	72	PE033	352
NK305	463	PC428	168	PD041	52	PD485	73	PE060	353
NK310	464	PC430	170	PD043	48	PD487	10, 91	PE067	355
NK315	465	PC431	164	PD044	48	PD491	79	PE069	355
NK320	466	PC432	169	PD045	42	PD494	79	PE075	354
NK325	467	PC434	165	PD046	42	PD495	80	PE077	354
NK350	33, 461	PC435	165	PD048	43	PD497	87	PE078	353
NK355	34, 462	PC436	169	PD050	51	PD499	81	PE079	353
PA782	155	PC437	164	PD051	43	PD501	87	PE080	354
PA840	113	PC438	168	PD052	6, 47	PD503	83	PE096	347
PA842	113	PC456	183	PD055	51	PD504	83	PE100	349
PA844	113	PC466	177	PD058	52	PD505	82	PE113	356
PB495	152	PC467	178	PD062	47	PD508	80	PE118	351
PB575	139	PC467NB	178	PD063	41	PD511	85	PE123	358

CODICE	PAGINA	CODICE	PAGINA	CODICE	PAGINA	CODICE	PAGINA	CODICE	PAGINA
PE124	357	PF259	374	PG067	210	PG166	249	PG271	322
PE126	357	PF266	372	PG068	210	PG167	250	PG273	323
PE133	361	PF267	376	PG069	210	PG168	249	PG274	324
PE134	359	PF269	376	PG070	210	PG170	256	PG278	315
PE136	358	PF277	381	PG071	211	PG171	250	PG279	316
PE137	358	PF279	372	PG073	211	PG173	254	PG280	317
PE138	360	PF286	380	PG075	211	PG174	251	PG281	325
PE143	359	PF288	380	PG077	211	PG175	255	PG293	312
PE144	360	PF289	372	PG079	211	PG176	251	PG299	18, 319
PE235	361	PF304	379	PG088	253	PG177	261	PG300	314
PE358	362	PF331	373	PG091	216	PG179	260	PG310	313
PE359	362	PF345	130, 377	PG093	216	PG181	263	PG316	314
PE360	362	PF387	397	PG094	217	PG182	275	PG361	319
PE392	363	PF411	116	PG095	217	PG183	257	PG401	256
PE398	363	PF801	25, 375	PG096	19, 218	PG184	284	PG402	256
PE401	363	PF810	26, 381	PG102	184	PG185	277	PG406	280
PE402	363	PF820	26, 374	PG104	184	PG186	275	PG407	264
PE405	363	PF830	27, 382	PG106	227	PG187	278	PG420	275
PE846	365	PG011	205	PG108	228	PG188	284	PG421	283
PE848	365	PG012	205	PG110	229	PG189	258	PG422	266
PE852	365	PG013	205	PG111	185	PG191	257	PG423	266
PE858	366	PG014	205	PG112	185	PG192	257	PG424	266
PE859	366	PG015	205	PG115	186	PG193	257	PG426	265
PE863	367	PG016	215	PG116	186	PG194	281	PG433	264
PE864	367	PG018	214	PG128	183	PG195	277	PG436	264
PE865	368	PG020	214	PG129	246	PG196	265	PG437	261
PE867	368	PG021	215	PG131	231	PG197	259	PG440	273
PE868	368	PG022	213	PG132	231	PG198	265	PG441	274
PE915	369	PG023	213	PG133	230	PG199	275	PG446	187
PF024	379	PG025	212	PG134	234	PG200	276	PG447	261
PF060	153, 377	PG031	206	PG135	234	PG201	279	PG448	187
PF104-04	384	PG032	206	PG138	235	PG202	281	PG450	267
PF104-08	384	PG033	206	PG139	235	PG203	282	PG451	267
PF104-16	23, 384	PG034	206	PG140	236	PG206	276	PG452	273
PF104-32	23, 384	PG035	206	PG145	237	PG207	278	PG453	274
PF106-04	386	PG036	207	PG146	238	PG210	275	PG455	269
PF106-16	24, 385	PG037	207	PG147	239	PG211	283	PG456	269
PF106-32	24, 385	PG038	207	PG148	238	PG213	276	PG462	232
PF107-16	24, 386	PG039	207	PG150	239	PG214	285	PG463	232
PF108-04	383	PG040	207	PG151	240	PG216	276	PG465	233
PF109-16	23, 386	PG041	207	PG152	241	PG218	327	PG466	233
PF110-16	23, 386	PG051	208	PG153	242	PG219	19, 263	PG468	230
PF112-16	25, 385	PG052	208	PG154	242	PG240	311	PG477	262
PF170	375	PG053	208	PG156	243	PG241	271	PG480	318
PF183	374	PG054	208	PG157	244	PG242	271	PG487	268
PF187	371	PG055	208	PG158	245	PG244	272	PG499	268
PF188	371	PG061	209	PG159	248	PG245	270	PG500	300
PF190	382	PG062	209	PG160	247	PG246	272	PG501	301
PF191	383	PG063	209	PG161	246	PG248	270	PG502	302
PF203	378	PG064	209	PG162	248	PG261	316	PG503	303
PF225	378	PG065	209	PG163	253	PG265	320	PG506	17, 304
PF258	373	PG066	210	PG165	252	PG267	321	PG511	18, 305

CODICE	PAGINA	CODICE	PAGINA	CODICE	PAGINA	CODICE	PAGINA	CODICE	PAGINA
PG513	306	PH640	135	PJ585	332	PM322	452	PN202	399
PG514	307	PH669	153	PJ602	332	PM325	452	PN203	401
PG516	308	PH670	154	PJ650	329	PM328	454	PN204	399
PG517	309	PH679	156	PJ700	329	PM333	454	PN208	403
PG521	310	PH701	129	PJ701	328	PM359	459	PN210	400
PH204	100	PH810	156	PL085	416	PM511	468	PN212	400
PH205	99	PH820	157	PL086	28, 415	PM540	469	PN215	400
PH222	100	PH823	157	PL087	417	PM600	478	PN220	402
PH224	101	PI210	345	PL091	417	PM606	35, 479	PN226	402
PH225	104	PI225	345	PL102	418	PM695	470	PN227	402
PH234	102	PI310	333	PL105	421	PM703	471	PN228	403
PH240	103	PI311	334	PL107	420	PM704	472	PN230	403
PH252	104	PI312	335	PL109	419	PM706	473	PN264	116, 405
PH265	240	PI313	333	PL112	422	PM714	474	PN265	404
PH292	106	PI314	335	PL113	421	PM716	475	PN268	117, 405
PH297	12, 108	PI315	334	PL119	423	PM780	476	PN269	117, 406
PH298	13, 110	PI318	336	PL124	419	PM809	477	PN270	119, 407
PH300	107	PI320	336	PL127	423	PM811	477	PN272	118, 407
PH311	109	PI321	337	PL129	427	PM815	481	PN273	120, 408
PH315	109	PI322	337	PL131	427	PM819	480	PN274	118, 408
PH450	112	PI330	338	PL134	428	PM824	404, 481	PN279	121, 410
PH455	112	PI333	339	PL135	429	PM900	485	PN281	120, 409
PH480	114	PI334	338	PL136	428	PM906	484	PN282	119, 409
PH482	115, 406	PI335	339	PL260	430	PM911	485	PN284	121, 410
PH485	115	PI337	340	PL270	431	PM915	485	PN300	411
PH491	116	PI340	340	PL280	431	PM921	486	PN330	412
PH502	122	PI351	341	PM090	433	PM925	487	PN351	412
PH504	122	PI360	345	PM091	433	PM930	488	PN353	412
PH507	123	PI395	341	PM092	434	PM938	488	PN354	412
PH510	123	PI415	342	PM093	435	PM940	489	PN362	411
PH523	126	PI521	343	PM101	437	PM942	489	PN364	411
PH530	126	PI522	343	PM102	436	PM944	489	PN387	413
PH544	126	PI525	342	PM103	436	PM945	30, 483	PN388	413
PH545	126	PJ100	218	PM105	438	PM946	489	PN391	344
PH547	130	PJ102	219	PM108	439	PN053	397	PN450	413
PH550	130	PJ103	220	PM150	440	PN057	397	USO10	387
PH551	131	PJ104	221	PM155	440	PN060	390	USO11	387
PH553	131	PJ105	220	PM160	30, 482	PN061	27	USO12	387
PH555	131	PJ106	221	PM185	441	PN061	391	USO13	387
PH585	127	PJ107	222	PM190	441	PN065	393	USOO1	387
PH590	127	PJ108	223	PM192	442	PN083	392	USOO2	387
PH593	132	PJ109	224	PM194	443	PN085	392	USOO3	387
PH598	132	PJ112	225	PM197	442	PN086	393	USOO4	387
PH606	133	PJ113	226	PM199	443	PN101	394	USOO5	387
PH615	133	PJ300	344	PM202	444	PN102	395	USOO6	387
PH616	136	PJ501	11, 124	PM203	445	PN150	396	USOO7	387
PH617	137	PJ504	124	PM210	447	PN151	396	USOO8	387
PH618	137	PJ505	125	PM215	447	PN153	398	USOO9	387
PH619	134	PJ506	125	PM220	448	PN154	398	ZD050	93
PH625	134	PJ580	330	PM252	446	PN156	398	ZD253	89
PH630	135	PJ582	331	PM254	446	PN200	399	ZD260	89
PH636	111	PJ583	331	PM315	448	PN201	401		

CODICE	PAGINA	CODICE	PAGINA	CODICE	PAGINA	CODICE	PAGINA	CODICE	PAGINA
<b>Sezione 2 - TIME</b>		PA500	5	PB071	94, 95	PB495	185		
AS010	119	PA508	6	PB073	94, 95	PB505	151		
AS020	119	PA510	7	PB105	98, 99	PB506	155		
AS030	119	PA516	8	PB110	98, 99	PB510	156		
AS033	119	PA520	9	PB115	100, 101	PB512	153, 160		
AS040	119	PA523	10	PB120	100, 101	PB520	153, 162		
AS043	119	PA550	11	PB125	102, 103	PB528	137		
AS045	119	PA560	12	PB130	104, 105	PB529	159		
AS046	119	PA600	17	PB135	104, 105	PB530	153, 161		
AS050	119	PA610	18	PB140	106, 107	PB532	157		
AS060	119	PA614	19	PB206	116, 118	PB535	158		
AS070	119	PA615	20	PB207	116, 118	PB540	154, 163		
AS080	119	PA620	21	PB208	116, 118	PB544	165		
AS090	119	PA636	22	PB214	110, 111	PB546	166		
PA011	45	PA640	23	PB216	110, 111	PB550	164		
PA012	46	PA646	24	PB217	112, 113	PB572	167		
PA014	47	PA650	25	PB219	112, 113	PB573	168		
PA018	48	PA654	26	PB226	114, 115	PB575	170		
PA022	49	PA658	27	PB227	114, 115	PB576	170		
PA024	50	PA670	28	PB256	120	PB577	171		
PA026	51	PA674	29	PB257	125	PB578	176		
PA100	53	PA677	28	PB258	121	PB581	178		
PA103	54	PA700	32, 33	PB26	96, 97	PB582	179		
PA105	55	PA703	31	PB261	126, 127	PB583	172		
PA108	56	PA705	38	PB263	126, 127	PB587	174		
PA114	57	PA706	4	PB265	128, 129	PB588	173		
PA116	58	PA710	34, 35	PB270	128, 129	PB589	175		
PA117	60	PA715	36, 37	PB275	130	PB590	169		
PA118	59	PA720	39	PB280	131	PB594	177		
PA132	61	PA725	40	PB283	132, 133	PB599	180		
PA136	62	PA730	41	PB284	134	PB600	181		
PA138	63	PA745	42	PB285	135	PB603	175		
PA140	64	PA782	43	PB286	132, 133	PB607	182		
PA142	65	PA785	29	PB287	136	PB611	173		
PA144	66	PA802	84	PB300	122	PB614	183		
PA146	67	PA806	85	PB302	123	PB616	183		
PA148	68	PA807	85	PB309	124	PB620	184		
PA152	69	PA840	86	PB320	138	PB621	184		
PA154	70, 71	PA842	86	PB326	144, 145				
PA160	72, 73	PA844	86	PB327	144, 145				
PA162	74, 75	PB001TN	87	PB328	144, 145				
PA187	76	PB002TN	88	PB330	139				
PA189	77	PB003TN	88	PB340	140				
PA191	78	PB004TN	89	PB350	141				
PA401	80	PB005TN	89	PB355	146				
PA402	81	PB025	96, 97	PB356	147				
PA403	82	PB028	108, 109	PB358	148				
PA406	83	PB029	108, 109	PB375	142, 143				
PA420	13	PB061	90, 91	PB380	142, 143				
PA422	14	PB063	90, 91	PB453	149				
PA430	15	PB067	92, 93	PB474	150				
PA432	16	PB069	92, 93	PB489	152				

NOTE

Area for handwritten notes, consisting of multiple horizontal lines.







**promotional concept®**